



# BERNINA 720

Bedienungsanleitung





## Liebe BERNINA Kundin, lieber BERNINA Kunde,

Herzliche Gratulation! Sie haben sich für BERNINA entschieden und damit für ein Produkt, das Sie über Jahre begeistern wird. Seit über 100 Jahren legt unser Familienunternehmen grössten Wert auf zufriedene Kundschaft. Mir ist es ein persönliches Anliegen, Ihnen Schweizer Entwicklung und Präzision in höchster Vollendung, zukunftsgerichtete Nähtechnologie und einen umfassenden Kundenservice zu bieten.

Die BERNINA 7er Serie besteht aus mehreren hochmodernen Modellen, bei deren Entwicklung neben höchsten Ansprüchen an Technik und Bedienerfreundlichkeit auch das Produktdesign im Vordergrund stand. Schliesslich verkaufen wir unsere Produkte an kreative Menschen wie Sie, die nicht nur hohe Qualität, sondern auch Form und Design schätzen.

Geniessen Sie das kreative Nähen, Sticken und QUILTEN mit Ihrer neuen BERNINA 720 und informieren Sie sich über das vielfältige Zubehör unter [www.bernina.com](http://www.bernina.com). Auf unserer Homepage finden Sie ausserdem viele inspirierende Nähanleitungen zum kostenlosen Herunterladen.

Über weitere Dienstleistungs- und Serviceangebote informiert Sie gerne unser gut geschulter BERNINA Fachhandel.

Ich wünsche Ihnen viel Freude und kreative Stunden mit Ihrer neuen BERNINA.

H.P. Ueltschi  
Inhaber  
BERNINA International AG  
CH-8266 Steckborn





# Inhaltsverzeichnis

|   |           |  |           |
|---|-----------|--|-----------|
| <b>WICHTIGE SICHERHEITSHINWEISE .....</b>         | <b>7</b>  | Schwenkbarer Garnrollenhalter .....                                    | 32        |
| <b>Wichtige Hinweise .....</b>                    | <b>10</b> | Liegender Garnrollenhalter .....                                       | 33        |
| <b>1 My BERNINA .....</b>                         | <b>12</b> | 2.6 Transporteur .....   | 34        |
| 1.1 Einführung .....                              | 12        | Transporteur einstellen .....  | 34        |
| 1.2 BERNINA Qualitätskontrolle .....              | 12        | 2.7 Anschiebetisch .....   | 34        |
| 1.3 Willkommen in der Welt von BERNINA .....      | 12        | Anschiebetisch verwenden .....   | 34        |
| 1.4 Übersicht Maschine .....                      | 14        | 2.8 Nähfuss .....  | 35        |
| Übersicht vorne Bedienelemente .....              | 14        | Nähfussposition mit dem Kniehebel einstellen .....                     | 35        |
| Übersicht vorne .....                             | 15        | Nähfussposition mit der Taste «Nähfuss oben/unten»<br>einstellen ..... | 35        |
| Übersicht seitlich .....                          | 16        | Nähfuss wechseln .....   | 35        |
| Übersicht hinten .....                            | 17        | Nähfuss in der Benutzeroberfläche anzeigen .....                       | 35        |
| 1.5 Mitgeliefertes Zubehör .....                  | 18        | Nähfussdruck einstellen .....  | 36        |
| Übersicht Zubehör Maschine .....                  | 18        | 2.9 Transporteur einstellen .....                                      | 36        |
| Übersicht Nähfüsse .....                          | 20        | 2.10 Nadel und Stichplatte .....                                       | 36        |
| Zubehörbox .....                                  | 21        | Nadel wechseln .....   | 36        |
| 1.6 Übersicht Benutzeroberfläche .....            | 22        | Nadel in der Benutzeroberfläche wählen .....                           | 37        |
| Übersicht Funktionen/Anzeigen .....               | 22        | Nadeltyp und Nadelstärke wählen .....                                  | 37        |
| Übersicht Systemeinstellungen .....               | 22        | Nadelposition oben/unten einstellen .....                              | 38        |
| Übersicht Auswahlmenü Nähen .....                 | 23        | Nadelposition links/rechts einstellen .....                            | 38        |
| Softwarebedienung .....                           | 23        | Nadelstopp oben/unten (permanent) einstellen .....                     | 38        |
| 1.7 Nadel, Faden, Stoff .....                     | 25        | Stichplatte wechseln .....   | 38        |
| Übersicht Nadeln .....                            | 25        | Stichplatte in der Benutzeroberfläche wählen .....                     | 39        |
| Beispiel für Nadelbezeichnung .....               | 27        | 2.11 Einfädeln .....   | 39        |
| Fadenwahl .....                                   | 27        | Oberfaden einfädeln .....  | 39        |
| Nadel-Faden-Verhältnis .....                      | 28        | Zwillingsnadel einfädeln .....   | 42        |
| <b>2 Nähvorbereitungen .....</b>                  | <b>29</b> | Drillingsnadel einfädeln .....   | 42        |
| 2.1 Vor dem ersten Gebrauch der Maschine .....    | 29        | Unterfaden aufspulen .....   | 43        |
| 2.2 Zubehörbox .....                              | 29        | Unterfaden einfädeln .....   | 44        |
| Zubehörbox aufstellen .....                       | 29        | Unterfadenmenge anzeigen .....   | 46        |
| Zubehör aufbewahren .....                         | 29        | <b>3 Setup-Programm .....</b>  | <b>47</b> |
| 2.3 Anschluss und Einschalten .....               | 30        | 3.1 Näheinstellungen .....   | 47        |
| Fussanlasser anschliessen .....                   | 30        | Oberfadenspannung einstellen .....                                     | 47        |
| Maschine anschliessen .....                       | 30        | Maximale Nähgeschwindigkeit einstellen .....                           | 47        |
| Kniehebel montieren .....                         | 31        | Vernähstiche einstellen .....  | 47        |
| Eingabestift befestigen .....                     | 31        | Schwebehöhe des Nähfusses einstellen .....                             | 48        |
| Maschine einschalten .....                        | 31        | Taste «Musterende» programmieren .....                                 | 48        |
| 2.4 Fussanlasser .....                            | 32        | Taste «Fadenschneider» programmieren .....                             | 49        |
| Geschwindigkeit mit Fussanlasser regulieren ..... | 32        | Nähfussposition einstellen bei Nadelstopp unten .....                  | 49        |
| Nadel nach oben/unten stellen .....               | 32        | Taste «Rückwärtsnähen» programmieren .....                             | 50        |
| 2.5 Garnrollenhalter .....                        | 32        | 3.2 Stickeinstellungen .....   | 50        |
|   |           | Oberfadenspannung einstellen .....                                     | 50        |
|   |           | Maximale Stickgeschwindigkeit einstellen .....                         | 50        |



|  |           |   |           |
|--|-----------|---|-----------|
| Stickmuster zentrieren oder in der Originalposition öffnen ..... | 51        | Permanent rückwärtsnähen .....                          | 66        |
| Stickrahmen justieren .....                                      | 51        | Stichgenau rückwärtsnähen .....                         | 66        |
| Stoffdicke einstellen .....                                      | 52        | 5.5 Stickmuster kombinieren .....                       | 67        |
| Faden-Entfernung ein-/ausschalten .....                          | 52        | Übersicht Kombinationsmodus .....                       | 67        |
| Vernähstiche einstellen .....                                    | 52        | Stickmusterkombination erstellen .....                  | 67        |
| Fadenschnitt einstellen .....                                    | 53        | Stickmusterkombination speichern .....                  | 68        |
| Masseinheit wechseln .....                                       | 53        | Stickmusterkombination laden .....                      | 68        |
| 3.3 Eigene Einstellungen wählen .....                            | 54        | Stickmusterkombination überschreiben .....              | 68        |
| 3.4 Überwachungsfunktionen .....                                 | 54        | Stickmusterkombination löschen .....                    | 68        |
| Oberfadenwächter einstellen .....                                | 54        | Einzelnes Stickmuster bearbeiten .....                  | 69        |
| Unterfadenwächter einstellen .....                               | 55        | Einzelnes Stickmuster löschen .....                     | 69        |
| 3.5 Ton einstellen .....   | 55        | Einzelnes Stickmuster einfügen .....                    | 70        |
| 3.6 Maschineneinstellungen .....                                 | 55        | Stickmusterkombination spiegeln .....                   | 70        |
| Sprache wählen .....   | 55        | Stickmusterkombination unterteilen .....                | 70        |
| Displayhelligkeit einstellen .....                               | 56        | Stickmusterkombination unterbrechen .....               | 71        |
| Nählicht einstellen .....  | 56        | Stickmusterkombination vernähen .....                   | 71        |
| Display kalibrieren .....  | 56        | Musterwiederholung einstellen .....                     | 71        |
| Grundeinstellungen wiederherstellen .....                        | 57        | 5.6 Stickmuster verwalten .....                         | 72        |
| Eigene Daten löschen .....                                       | 57        | Stickmustereinstellungen speichern .....                | 72        |
| Muster auf dem BERNINA USB-Stick löschen .....                   | 58        | Stickmuster im eigenen Speicher speichern .....         | 72        |
| Knopflochschlittenfuß #3A kalibrieren .....                      | 58        | Stickmuster aus dem eigenen Speicher überschreiben ..   | 72        |
| Stickmodul verpacken .....                                       | 58        | Stickmuster aus dem eigenen Speicher laden .....        | 72        |
| Gesamtstichzahl prüfen .....                                     | 59        | Stickmuster aus dem eigenen Speicher löschen .....      | 73        |
| Händlerdaten eintragen .....                                     | 59        | Stickmuster auf BERNINA USB-Stick speichern .....       | 73        |
| Servicedaten speichern .....                                     | 60        | Stickmuster vom BERNINA USB-Stick laden .....           | 73        |
| <b>4 Systemeinstellungen .....</b>                               | <b>61</b> | Stickmuster vom BERNINA USB-Stick löschen .....         | 74        |
| 4.1 Tutorial aufrufen .....                                      | 61        | 5.7 Vernähen .....                                      | 74        |
| 4.2 Nähberater aufrufen .....                                    | 61        | Mit der Taste «Musterende» vernähen .....               | 74        |
| 4.3 Hilfe aufrufen .....   | 61        | Mit dem Feld «Vernähen» vernähen .....                  | 74        |
| 4.4 eco-Modus verwenden .....                                    | 61        | 5.8 Stofflagen ausgleichen .....                        | 74        |
| 4.5 Mit «clr» alle Änderungen verwerfen .....                    | 61        | 5.9 Ecken nähen .....                                   | 75        |
| <b>5 Kreatives Nähen .....</b>                                   | <b>62</b> | <b>6 Nutztiche .....</b>                                | <b>76</b> |
| 5.1 Übersicht Auswahlmnü Nähen .....                             | 62        | 6.1 Übersicht Nutztiche .....                           | 76        |
| Stickmuster wählen .....   | 62        | 6.2 Geradstich nähen .....                              | 78        |
| 5.2 Geschwindigkeit regulieren .....                             | 62        | 6.3 Mit dem automatischen Vernähprogramm vernähen ..... | 79        |
| 5.3 Oberfadenspannung einstellen .....                           | 63        | 6.4 Reissverschluss einnähen .....                      | 79        |
| 5.4 Stickmuster bearbeiten .....                                 | 64        | 6.5 Reissverschluss beidseitig einnähen .....           | 80        |
| Stichbreite ändern .....   | 64        | 6.6 Dreifach-Geradstich nähen .....                     | 81        |
| Stichlänge ändern .....  | 64        | 6.7 Dreifach-Zickzack nähen .....                       | 82        |
| Balance korrigieren .....  | 64        | 6.8 Manuell stopfen .....                               | 82        |
| Musterwiederholung einstellen .....                              | 65        | 6.9 Automatisch stopfen .....                           | 84        |
| Stickmuster spiegeln .....                                       | 65        | 6.10 Verstärkt automatisch stopfen .....                | 85        |
| Stickmusterlänge verändern .....                                 | 66        | 6.11 Stoffkanten versäubern .....                       | 86        |
| Rückwärtsnähen .....   | 66        | 6.12 Doppel-Overlock nähen .....                        | 86        |



|          |  |           |           |  |            |
|----------|--|-----------|-----------|--|------------|
| 6.13     | Kanten schmal absteppen .....                                    | 87        | 9.15      | Knopfloch mit dem Knopflochstecher<br>(Sonderzubehör) aufschneiden ..... | 109        |
| 6.14     | Kanten breit absteppen .....                                     | 87        | 9.16      | Knopf annähen .....  | 109        |
| 6.15     | Kanten mit dem Kantenlineal absteppen .....                      | 87        | 9.17      | Öse nähen .....  | 110        |
| 6.16     | Saumkanten nähen .....   | 88        | <b>10</b> | <b>Quilten .....</b>   | <b>111</b> |
| 6.17     | Blindsaum nähen .....  | 88        | 10.1      | Übersicht Quiltstiche .....  | 111        |
| 6.18     | Sichtsäum nähen .....  | 89        | 10.2      | Vernähprogramm im Quilten .....  | 112        |
| 6.19     | Flache Verbindungsnaht nähen .....                               | 90        | 10.3      | Handquiltstiche nähen .....  | 112        |
| 6.20     | Heftstich nähen .....  | 90        | 10.4      | Quiltarbeiten frei führen .....  | 113        |
| <b>7</b> | <b>Dekorstiche .....</b>   | <b>91</b> | <b>11</b> | <b>BERNINA Stichregulator (BSR) .....</b>                                | <b>115</b> |
| 7.1      | Übersicht Dekorstiche .....                                      | 91        | 11.1      | BSR-Modus 1 .....  | 115        |
| 7.2      | Unterfaden nähen .....   | 92        | 11.2      | BSR-Modus 2 .....  | 115        |
| 7.3      | Kreuzstich nähen .....   | 93        | 11.3      | BSR-Funktion mit Geradstich Nr. 1 .....                                  | 115        |
| 7.4      | Biesen .....   | 93        | 11.4      | BSR-Funktion mit Zickzack Nr. 2 .....                                    | 115        |
|          | Biesen .....   | 93        | 11.5      | Nähvorbereitung zum Quilten .....  | 115        |
|          | Übersicht Biesenfüsse .....                                      | 94        |           | BSR-Nähfuss montieren .....  | 115        |
|          | Beilaufgarn einziehen .....                                      | 95        |           | Nähfusssohle wechseln .....  | 116        |
|          | Biesen nähen .....   | 96        | 11.6      | BSR-Modus verwenden .....  | 117        |
| <b>8</b> | <b>Alphabete .....</b>   | <b>97</b> | 11.7      | Vernähen .....   | 118        |
| 8.1      | Übersicht Alphabete .....  | 97        |           | Vernähen im BSR-Modus 1 mit der Taste «Start/Stop» .....                 | 118        |
| 8.2      | Schriftzug erstellen .....                                       | 98        |           | Vernähen im BSR-Modus 2 .....  | 118        |
| <b>9</b> | <b>Knopflöcher .....</b>   | <b>99</b> | <b>12</b> | <b>My BERNINA Stickten .....</b>   | <b>119</b> |
| 9.1      | Übersicht Knopflöcher .....                                      | 99        | 12.1      | Übersicht Stickmodul .....   | 119        |
| 9.2      | Höhenausgleich benutzen .....                                    | 100       | 12.2      | Mitgeliefertes Zubehör Stickmodul .....                                  | 119        |
| 9.3      | Transporthilfe benutzen .....                                    | 100       |           | Übersicht Zubehör Stickmodul .....                                       | 119        |
| 9.4      | Knopflöcher markieren .....                                      | 101       | 12.3      | Übersicht Benutzeroberfläche .....                                       | 121        |
| 9.5      | Garneinlage .....  | 102       |           | Übersicht Funktionen/Anzeigen .....                                      | 121        |
|          | Garneinlage mit Knopflochschlittenfuss #3A<br>verwenden .....    | 102       |           | Übersicht Systemeinstellungen .....                                      | 121        |
|          | Garneinlage mit Knopflochfuss #3 verwenden .....                 | 103       |           | Übersicht Auswahlmenü Stickten .....                                     | 122        |
| 9.6      | Nähprobe anfertigen .....  | 104       | 12.4      | Wichtige Stickinformationen .....  | 122        |
| 9.7      | Knopfloch-Schnittspalt einstellen .....                          | 104       |           | Oberfaden .....  | 122        |
| 9.8      | Knopflochlänge bestimmen mit<br>Knopflochschlittenfuss #3A ..... | 105       |           | Unterfaden .....   | 123        |
| 9.9      | Knopflochlänge bestimmen mit Knopflochfuss #3 ..                 | 105       |           | Wahl des Stickmusters .....  | 123        |
| 9.10     | Knopfloch automatisch nähen .....                                | 106       |           | Wahl des Stickdateiformats .....   | 123        |
| 9.11     | Heirloom-Knopfloch programmieren .....                           | 107       |           | Stickprobe .....   | 123        |
| 9.12     | Manuelles 7-Stufen-Knopfloch nähen .....                         | 107       |           | Grösse des Stickmusters .....  | 123        |
| 9.13     | Manuelles 5-Stufen-Knopfloch nähen .....                         | 108       |           | Muster von Drittanbietern ausstickten .....                              | 123        |
| 9.14     | Knopfloch mit dem Pfeiltrenner aufschneiden .....                | 109       |           | Unterlagenstiche .....   | 124        |
|          |  |           |           | Satin- oder Blattstich .....   | 124        |
|          |  |           |           | Steppstich .....   | 124        |
|          |  |           |           | Verbindungsstiche .....  | 125        |



|           |  |            |  |  |   |
|-----------|--|------------|--|--|---|
| <b>13</b> | <b>Stickvorbereitungen</b>                     | <b>126</b> |  |  |   |
| 13.1      | Stickmodul anschliessen                        | 126        |  |  | Stickmuster in vergrößerter Ansicht verschieben     |
| 13.2      | Maschine vorbereiten                           | 126        |  |  | Stickmuster verschieben                             |
|           | Transporteur versenken                         | 126        |  |  | Stickmuster drehen                                  |
|           | Stickmuster wählen                             | 127        |  |  | Stickmustergrösse proportional ändern               |
| 13.3      | Stickfuss                                      | 127        |  |  | Stickmustergrösse unproportional ändern             |
|           | Stickfuss montieren                            | 127        |  |  | Stickmuster spiegeln                                |
|           | Stickfuss in der Benutzeroberfläche wählen     | 127        |  |  | Stichart ändern                                     |
| 13.4      | Nadel und Stichplatte                          | 128        |  |  | Stickdichte ändern                                  |
|           | Sticknadel montieren                           | 128        |  |  | Stickmustergrösse und -position prüfen              |
|           | Sticknadel in der Benutzeroberfläche wählen    | 129        |  |  | 15.6  |
|           | Nadeltyp und Nadelstärke wählen                | 129        |  |  | Stickmuster kombinieren                             |
|           | Stichplatte montieren                          | 130        |  |  | Stickmuster kombinieren                             |
|           | Stichplatte in der Benutzeroberfläche wählen   | 130        |  |  | Einzelnes Stickmuster löschen                       |
|           | Unterfaden heraufholen                         | 131        |  |  | Stickmuster duplizieren                             |
| 13.5      | Stickrahmen                                    | 131        |  |  | Kombination duplizieren                             |
|           | Übersicht Stickrahmenauswahl                   | 131        |  |  | 15.7  |
|           | Stickrahmen wählen                             | 131        |  |  | Schriftzug erstellen                                |
|           | Stickvlies zum Wegreissen                      | 131        |  |  | Übersicht Stickalphabet                             |
|           | Stickvlies zum Wegschneiden                    | 132        |  |  | Wörter/Sätze erstellen                              |
|           | Klebespray verwenden                           | 132        |  |  | Wörter/Sätze bearbeiten                             |
|           | Stärkespray verwenden                          | 132        |  |  | 15.8  |
|           | Klebeeinlage verwenden                         | 132        |  |  | Stickmusterfarben ändern                            |
|           | Selbstklebeeinlage verwenden                   | 132        |  |  | Übersicht Farben ändern                             |
|           | Wasserlösliche Einlage verwenden               | 132        |  |  | Farben ändern                                       |
|           | Stickrahmen vorbereiten                        | 133        |  |  | Fadenmarke ändern                                   |
|           | Stickrahmen montieren                          | 134        |  |  | 15.9  |
|           | Übersicht Stickfunktionen                      | 135        |  |  | Stickmuster sticken                                 |
|           | Stickrahmen zur Nadel zentrieren               | 135        |  |  | Übersicht Stickmenü                                 |
|           | Stickrahmen nach hinten verschieben            | 135        |  |  | Heftstiche hinzufügen                               |
|           | Stickmodul für den Nähmodus verschieben        | 136        |  |  | Stickrahmen verschieben                             |
|           | Gitter ein/aus                                 | 136        |  |  | Stickablaufkontrolle bei Fadenbruch                 |
|           | Stickmustermitte wählen                        | 136        |  |  | Verbindungsstiche abschneiden                       |
|           | Stickrahmen virtuell positionieren             | 136        |  |  | Farbwechsel reduzieren                              |
|           |  |            |  |  | Mehrfarbiges Stickmuster ein/aus                    |
|           |  |            |  |  | Farbanzeige   |
| <b>14</b> | <b>Setup-Programm</b>                          | <b>138</b> |  |  | 15.10   |
| 14.1      | Stickeinstellungen im Setup-Programm verändern | 138        |  |  | Stickmuster verwalten                               |
|           |  |            |  |  | Übersicht Stickmuster verwalten                     |
| <b>15</b> | <b>Kreatives Stick</b>                         | <b>139</b> |  |  | Stickmuster im eigenen Speicher speichern           |
| 15.1      | Übersicht Stick                                | 139        |  |  | Stickmuster auf dem BERNINA USB-Stick speichern     |
| 15.2      | Stickmuster wählen und wechseln                | 139        |  |  | Stickmuster im eigenen Speicher überschreiben       |
| 15.3      | Stickzeit und Stickmustergrösse kontrollieren  | 139        |  |  | Stickmuster auf dem BERNINA USB-Stick überschreiben |
| 15.4      | Geschwindigkeit regulieren                     | 140        |  |  | Stickmuster importieren                             |
| 15.5      | Stickmuster bearbeiten                         | 140        |  |  | Stickmuster aus dem eigenen Speicher laden          |
|           | Übersicht Stickmuster bearbeiten               | 140        |  |  | Stickmuster vom BERNINA USB-Stick laden             |
|           | Stickmusteransicht vergrößern                  | 140        |  |  | Stickmuster aus dem eigenen Speicher löschen        |
|           | Stickmusteransicht verkleinern                 | 140        |  |  | Stickmuster vom BERNINA USB-Stick löschen           |
|           | Stickmusteransicht verschieben                 | 141        |  |  | <b>16</b>   |
|           |  |            |  |  | <b>Stick</b>  |
|           |  |            |  |  | 16.1  |
|           |  |            |  |  | Stick mit Taste «Start/Stop»                        |
|           |  |            |  |  | 16.2  |
|           |  |            |  |  | Stickgeschwindigkeit erhöhen                        |
|           |  |            |  |  | 16.3  |
|           |  |            |  |  | Oberfadenspannung einstellen                        |
|           |  |            |  |  | 16.4  |
|           |  |            |  |  | Stick mit Fussanlasser                              |



|           |   |            |
|-----------|---|------------|
| <b>17</b> | <b>Pflege und Wartung .....</b>         | <b>158</b> |
| 17.1      | Firmware .....                          | 158        |
|           | Firmwareversion prüfen .....            | 158        |
|           | Firmware aktualisieren .....            | 158        |
|           | Gesicherte Daten wiederherstellen ..... | 159        |
| 17.2      | Maschine .....                          | 159        |
|           | Display reinigen .....                  | 159        |
|           | Transporteur reinigen .....             | 159        |
|           | Greifer reinigen .....                  | 160        |
|           | Greifer ölen .....                      | 161        |
|           | Fadenfänger reinigen .....              | 163        |
| <b>18</b> | <b>Fehler und Störungen .....</b>       | <b>164</b> |
| 18.1      | Fehlermeldungen .....                   | 164        |
| 18.2      | Störungsbehebung .....                  | 168        |
| <b>19</b> | <b>Lagerung und Entsorgung .....</b>    | <b>172</b> |
| 19.1      | Maschine lagern .....                   | 172        |
| 19.2      | Maschine entsorgen .....                | 172        |
| <b>20</b> | <b>Technische Daten .....</b>           | <b>173</b> |
| <b>21</b> | <b>Übersicht Muster .....</b>           | <b>174</b> |
| 21.1      | Übersicht Stichmuster .....             | 174        |
|           | Nutzstiche .....                        | 174        |
|           | Knopflöcher .....                       | 174        |
|           | Dekorstiche .....                       | 174        |
|           | Quiltstiche .....                       | 175        |
| 21.2      | Übersicht Stickmuster .....             | 176        |
|           | Stickmuster bearbeiten .....            | 176        |
|           | Quiltmuster .....                       | 176        |
|           | Verzierungen .....                      | 177        |
|           | Blumen .....                            | 178        |
|           | Kinder .....                            | 179        |
|           | Bordüren und Spitzen .....              | 181        |
|           | Jahreszeiten .....                      | 182        |
|           | DesignWorks design .....                | 183        |
|           | <b>Index .....</b>                      | <b>184</b> |



# WICHTIGE SICHERHEITSHINWEISE

Beachten Sie die folgenden, grundsätzlichen Sicherheitshinweise beim Gebrauch Ihrer Maschine. Lesen Sie vor dem Gebrauch dieser Maschine die Bedienungsanleitung sorgfältig durch.

## GEFAHR

Zum Schutz vor Stromschlag müssen die folgenden Anweisungen beachtet werden.

- Die Maschine nie unbeaufsichtigt stehen lassen, wenn sie ans Stromnetz angeschlossen ist.
- Unmittelbar nach der Verwendung und vor der Reinigung die Maschine ausschalten und das Netzkabel aus der Steckdose ziehen.

Zum Schutz vor Verletzungen müssen die folgenden Anweisungen befolgt werden.

- Eingeschaltete LED-Lampe nie direkt mit optischen Instrumenten (z. B. Lupen) betrachten.
- Wenn die LED-Lampe beschädigt oder defekt ist, die LED-Lampe beim nächstgelegenen BERNINA Fachhändler prüfen oder reparieren lassen.
- Vor Tätigkeiten im Bereich der Nadel die Maschine ausschalten.
- Vor dem Starten der Maschine alle Deckel schliessen.

## WARNUNG

Zum Schutz vor Verbrennungen, Feuer, elektrischem Schlag oder Verletzungen von Personen müssen die folgenden Anweisungen befolgt werden.

### Allgemein

- Die Maschine darf nur zu dem in dieser Bedienungsanleitung beschriebenen Zweck verwendet werden.

### Arbeitsumgebung

- Maschine nicht im Freien verwenden.
- Maschine nur in trockenen Räumen verwenden.
- Maschine nicht in feuchter Umgebung verwenden.
- Maschine nicht in Räumen verwenden, wo Treibgasprodukte (Sprays) verwendet werden.
- Maschine nicht in Räumen verwenden, wo Sauerstoff verabreicht wird.

### **Technischer Zustand**

- Maschine nie in feuchtem Zustand verwenden.
- Maschine nicht verwenden, wenn die Maschine nicht richtig funktioniert.
- Maschine nicht verwenden, wenn ein Kabel oder der Stecker beschädigt ist.
- Maschine nicht verwenden, wenn die Maschine heruntergefallen, beschädigt oder ins Wasser gefallen ist.
- Wenn die Maschine beschädigt ist oder nicht richtig funktioniert, Maschine beim nächstgelegenen BERNINA Fachhändler prüfen oder reparieren lassen.
- Alle Lüftungsschlitze der Maschine und den Fussanlasser frei von Fusseln, Staub und Stoffresten halten.
- Maschine nicht verwenden, wenn die Lüftungsschlitze blockiert sind.

### **Zubehör und Verbrauchsmaterial**

- Nur das vom Hersteller empfohlene Zubehör verwenden.
- Immer eine originale BERNINA Stichplatte verwenden. Eine falsche Stichplatte kann zu Nadelbruch führen.
- Nur gerade Nadeln von guter Qualität verwenden. Krumme oder beschädigte Nadeln können zu Nadelbruch führen.
- Die Maschine ist doppeltisoliert (ausgenommen USA, Kanada und Japan). Nur Original-Ersatzteile verwenden. Hinweis für die Wartung doppeltisolierter Produkte beachten.
- Zum Ölen der Maschine nur von BERNINA empfohlenes Öl verwenden.

### **Schutzeinrichtungen**

- Während des Betriebs der Maschine müssen alle Schutzeinsätze angebracht und alle Deckel geschlossen sein.

### **Sachgemäße Verwendung**

- Die Maschine darf von Kindern ab 8 Jahren oder von Personen mit verringerten physischen, sensorischen oder mentalen Fähigkeiten oder Mangel an Erfahrung und Wissen verwendet, gereinigt und gewartet werden.
- Diese Personen müssen während der Arbeit mit der Maschine beaufsichtigt sein, oder sie müssen den sicheren Umgang mit der Maschine und die daraus resultierenden Gefahren kennen.
- Kinder dürfen nicht mit der Maschine spielen.
- Besondere Vorsicht ist geboten, wenn die Maschine von Kindern oder im Beisein von Kindern verwendet wird.
- Maschine nur mit dem mitgelieferten Netzkabel verwenden.







## Wichtige Hinweise

### Verfügbarkeit der Anleitung

Die Bedienungsanleitung ist Bestandteil der Maschine.

- Die Bedienungsanleitung der Maschine an einem geeigneten Ort in der Nähe der Maschine aufbewahren und zum Nachschlagen bereithalten.
- Bei Weitergabe der Maschine an Dritte, die Bedienungsanleitung der Maschine beilegen.
- Die neueste Version Bedienungsanleitung kann unter [www.bernina.com](http://www.bernina.com) heruntergeladen werden.

### Bestimmungsgemässe Verwendung

Ihre BERNINA Maschine ist für den privaten Hausgebrauch konzipiert und konstruiert. Sie dient zum Nähen von Stoffen und anderen Materialien wie in dieser Bedienungsanleitung beschrieben. Jede andere Verwendung gilt als nicht bestimmungsgemäss. BERNINA übernimmt keine Haftung für Folgen aus einer nicht bestimmungsgemässen Verwendung.

### Ausstattung und Lieferumfang

In dieser Anleitung werden zur Veranschaulichung Beispielbilder verwendet. Die auf den Bildern gezeigten Maschinen und Zubehöre müssen nicht zwingend dem tatsächlichen Lieferumfang Ihrer Maschine entsprechen. Das mitgelieferte Zubehör kann je nach Auslieferungsland Änderungen unterliegen. Erwähntes oder gezeigtes Zubehör, welches nicht im Lieferumfang enthalten ist, können Sie als Sonderzubehör bei einem BERNINA Fachhändler erwerben. Weiteres Zubehör finden Sie unter [www.bernina.com](http://www.bernina.com).

Aus technischen Gründen und zwecks Verbesserung des Produkts können Änderungen bezüglich Ausstattung der Maschine und Lieferumfang jederzeit und ohne Vorankündigung vorgenommen werden.

### Wartung doppeltisolierter Produkte

Ein doppeltisoliertes Produkt ist mit zwei Isolationseinheiten anstelle einer Erdung ausgestattet. Ein Erdungsmittel ist in einem doppeltisolierten Produkt nicht enthalten und sollte auch nicht eingesetzt werden. Die Wartung eines doppeltisolierten Produkts erfordert höchste Sorgfalt und beste Kenntnisse des Systems und sollte daher nur von qualifiziertem Personal vorgenommen werden. Es dürfen für Service und Reparatur nur Original-Ersatzteile verwendet werden. Ein doppeltisoliertes Produkt ist folgendermassen gekennzeichnet: «Doppeltisolierung» oder «doppeltisoliert».

 Das Symbol kann ebenfalls ein solches Produkt kennzeichnen.

### Umweltschutz

BERNINA International AG fühlt sich dem Umweltschutz verpflichtet. Wir bemühen uns, die Umweltverträglichkeit unserer Produkte zu erhöhen, indem wir diese bezüglich Gestaltung und Produktionstechnologie ununterbrochen verbessern.



Die Maschine ist mit dem Symbol des durchgestrichenen Mülleimers gekennzeichnet. Das bedeutet, dass die Maschine nicht im Haushaltsabfall entsorgt werden darf, wenn sie nicht mehr benötigt wird. Durch eine unsachgemässe Entsorgung können gefährliche Substanzen in das Grundwasser gelangen und damit in unsere Nahrungskette geraten und so unsere Gesundheit schädigen.

Die Maschine muss bei einer nahegelegenen Sammelstelle für Elektroaltgeräte oder bei einer Annahmestelle für die Wiederverwendung der Maschine kostenfrei zurückgegeben werden. Informationen zu den Sammelstellen erhalten Sie bei Ihrer Gemeindeverwaltung. Beim Neukauf einer Maschine ist der Händler verpflichtet, die alte Maschine kostenfrei zurückzunehmen und fachgerecht zu entsorgen.

Sofern die Maschine personenbezogene Daten enthält, sind Sie vor der Rückgabe der Maschine selbst für die Löschung der Daten verantwortlich.

## Symbolerklärung



Kennzeichnet eine Gefahr mit hohem Risiko, die zu schwerer Verletzung oder ggf. sogar zum Tod führen kann, wenn sie nicht vermieden wird.



Kennzeichnet eine Gefahr mit mittlerem Risiko, die zu schweren Verletzungen führen kann, wenn sie nicht vermieden wird.



Kennzeichnet eine Gefahr mit geringem Risiko, die zu leichter oder mittlerer Verletzung führen kann, wenn sie nicht vermieden wird.

ACHTUNG

Kennzeichnet eine Gefahr, die zu Sachschaden führen kann, wenn sie nicht vermieden wird.



**Tipps** der BERNINA Nähexpertinnen finden Sie neben diesem Symbol.



# 1 My BERNINA

## 1.1 Einführung

Mit Ihrer BERNINA 720 können Sie nähen, sticken und quilten. Sowohl feine Seiden- oder Satinstoffe als auch schwere Leinen-, Fleece- und Jeansstoffe lassen sich mit dieser Maschine problemlos nähen. Zahlreiche Nutstiche, Dekorstiche, Knopflöcher und Stickmotive stehen Ihnen zur Verfügung.

Zusätzlich zu dieser Bedienungsanleitung enthält die Maschine 3 Hilfsprogramme, die Ihnen die Bedienung der BERNINA 720 jederzeit mit Details und Hilfestellungen erklären.

Das **Tutorial** gibt Informationen und Erklärungen zu verschiedenen Bereichen des Nähens und Stickens und zu den unterschiedlichen Stichen.

Der **Nähberater** bietet Entscheidungshilfen zu Nähprojekten. Nach Eingabe des Stoffes und des gewünschten Nähprojekts werden zum Beispiel Vorschläge zu der geeigneten Nadel und zum passenden Nähfuss angezeigt.

Das **Hilfe-Programm** beinhaltet Informationen über einzelne Stichmuster, Funktionen und Anwendungen in der Benutzeroberfläche.

### Weitere Informationen

Zusätzlich zu dieser Bedienungsanleitung sind Ihrer BERNINA 720 weitere Informationsprodukte beigelegt.

Die aktuelle Version Ihrer Bedienungsanleitung sowie viele weitere Informationen rund um die Maschine sowie das Zubehör finden Sie auf unserer Webseite <https://www.bernina.com>

## 1.2 BERNINA Qualitätskontrolle

Alle BERNINA Maschinen werden mit Sorgfalt zusammengebaut und einem umfangreichen Funktionstest unterzogen. Der integrierte Stichzähler weist daher aus, dass auf der Maschine bereits Stiche genäht wurden, welche ausschliesslich zu Testzwecken und zur Qualitätskontrolle durchgeführt wurden. Die anschliessend erfolgte gründliche Reinigung schliesst nicht aus, dass sich gegebenenfalls noch Fadenreste in der Maschine befinden können.

## 1.3 Willkommen in der Welt von BERNINA

Made to create, so lautet der Slogan von BERNINA. Nicht nur mit unseren Maschinen unterstützen wir Sie bei der Verwirklichung Ihrer Ideen. Über die unten aufgeführten Angebote bieten wir Ihnen darüber hinaus jede Menge Anregungen und Anleitungen für Ihre kommenden Projekte sowie die Möglichkeit, sich mit anderen Näh-, Quilt- und Stickbegeisterten auszutauschen. Wir wünschen Ihnen viel Freude dabei.

### BERNINA YouTube Channel

Auf YouTube bieten wir Ihnen eine grosse Auswahl an Anleitungsvideos und Hilfestellungen zu den wichtigsten Funktionen unserer Maschinen an. Auch zu vielen Nähfüssen finden Sie ausführliche Erklärungen, so dass Ihre Projekte ein voller Erfolg werden.

<https://www.youtube.com/BerninaInternational>

Verfügbar in den Sprachen Englisch und Deutsch.

### inspiration – das Nähmagazin im Onlineshop

Sie suchen Ideen, Schnittmuster und Anleitungen für tolle Nähprojekte? Dann ist das BERNINA Magazin «inspiration» genau das Richtige für Sie. Die «inspiration» bietet Ihnen dreimal jährlich tolle Näh- und Stickideen. Von saisonalen Modetrends über trendige Accessoires und praktischen Tipps bis hin zu originellen Dekorationen für Ihr Zuhause oder süssen Nähideen für Kinder.

Das Magazin ist in den Sprachen Englisch, Deutsch, Niederländisch und Französisch erhältlich.

In unserem Onlineshop können Sie die «inspiration» als E-Magazin oder als Print-Version erwerben, entweder einzeln oder als Abonnement. Zudem gibt es viele einzelne Download-Schnittmuster zu entdecken! Schauen Sie doch mal vorbei unter <https://www.bernina.com/inspiration>

### **BERNINA Blog**

Raffinierte Anleitungen, kostenlose Schnittmuster und Stickvorlagen sowie viele neue Ideen: All das finden Sie jede Woche neu im Blog von BERNINA. Unsere Experten/-innen zeigen wertvolle Tipps und erklären Schritt für Schritt, wie Sie zum gewünschten Ergebnis kommen. In der Community können Sie eigene Projekte hochladen und sich mit anderen Näh-, Quilt- und Stickbegeisterten austauschen.

<https://www.bernina.com/blog>

Verfügbar in den Sprachen Englisch, Deutsch und Holländisch.

### **BERNINA Social Media**

Folgen Sie uns in den sozialen Netzwerken und erfahren Sie mehr über Events, spannende Projekte sowie Tipps und Tricks rund ums Nähen, Quilten und Sticken. Wir halten Sie auf dem Laufenden und freuen uns, Ihnen das eine oder andere Highlight aus der Welt von BERNINA zu zeigen.

<https://www.bernina.com/social-media>

## 1.4 Übersicht Maschine

### Übersicht vorne Bedienelemente



- |   |                     |   |                             |
|---|---------------------|---|-----------------------------|
| 1 | «Rückwärtsnähen»    | 6 | «Nadel oben/unten»          |
| 2 | «Fadenschneider»    | 7 | «Multifunktionsknopf oben»  |
| 3 | «Nähfuß oben/unten» | 8 | «Multifunktionsknopf unten» |
| 4 | «Start/Stopp»       | 9 | «Nadel links/rechts»        |
| 5 | «Musterende»        |   |                             |



## Übersicht vorne



- |   |                                  |    |                         |
|---|----------------------------------|----|-------------------------|
| 1 | Stickmodulanschluss              | 7  | Geschwindigkeitsregler  |
| 2 | Greiferdeckel                    | 8  | Fadengeberabdeckung     |
| 3 | Zubehöranschluss (Sonderzubehör) | 9  | Fadengeber              |
| 4 | Nähfuss                          | 10 | Befestigungsschraube    |
| 5 | Nadeleinfädler                   | 11 | Anschiebetischanschluss |
| 6 | Nählicht                         | 12 | Kniehebelanschluss      |

## Übersicht seitlich



- |   |                                |    |                           |
|---|--------------------------------|----|---------------------------|
| 1 | Fussanlasseranschluss          | 7  | Hauptschalter             |
| 2 | PC-Anschluss                   | 8  | Netzkabelanschluss        |
| 3 | Garnrollenhalter               | 9  | Magnethalter Eingabestift |
| 4 | Spuleinheit mit Fadenschneider | 10 | Lüftungsschlitze          |
| 5 | Schwenkbarer Garnrollenhalter  | 11 | USB-Anschluss             |
| 6 | Handrad                        | 12 | Transporteur oben/unten   |

## Übersicht hinten









- |   |                                  |    |                   |
|---|----------------------------------|----|-------------------|
| 1 | Anschiebetischanschluss          | 8  | Tragegriff        |
| 2 | Stopfringanschluss               | 9  | Spulervorspannung |
| 3 | BSR-Anschluss                    | 10 | Fadengeber        |
| 4 | Zubehöranschluss (Sonderzubehör) | 11 | Fadenführung      |
| 5 | Lüftungsschlitze                 | 12 | Fadenschneider    |
| 6 | Fadenführung Öse                 | 13 | Transporteur      |
| 7 | Spuleinheit                      | 14 | Stichplatte       |

## 1.5 Mitgeliefertes Zubehör











### Übersicht Zubehör Maschine

| Abbildung   | Name                            | Verwendungszweck  |
|---|---------------------------------|---|
|    | Staubschutzhaube                | Zum Schutz der Maschine vor Staub und Schmutz.  |
|    | BERNINA Zubehörbox              | Zum Aufbewahren des mitgelieferten Zubehörs sowie Sonderzubehörs.                                     |
|    | Kniehebel/Freihandsystem (FHS)  | Zum Anheben und Absenken des Nähfusses.   |
|  | Anschiebetisch                  | Zum Vergrössern des Nähbereichs.  |
|  | Gerad- und CutWork-Stichplatte  | Zum Nähen von Geradstich- und CutWork-Arbeiten.   |
|  | Fadenablaufscheibe              | Für ein gleichmässiges Ablaufen des Fadens von der Garnrolle.   |
|  | Spule für B9-Greifer<br>5 Stück | Zum Aufspulen des Unterfadens.  |
|  | Schaumstoffteller<br>2 Stück    | Der Schaumstoffteller verhindert das Rutschen, Verheddern oder Reißen des Fadens am Garnrollenhalter. |
|  | Eingabestift                    | Zur präzisen Bedienung des Touchdisplays.   |

| Abbildung   | Name                           | Verwendungszweck  |
|---|--------------------------------|---|
|    | Pfeiltrenner                   | Zum Auftrennen von Nähten und Aufschneiden von Knopflöchern.                    |
|    | Höhenausgleich                 | Zum Verhindern einer Schräglage der Nähfusssohle beim Gleiten über dicke Nähte. |
|    | Nadelsortiment                 | Für alle gängigen Anwendungen.  |
|    | Kantenlineal rechts            | Zum Einhalten gleichmässiger Nahtabstände.                                      |
|  | Schraubendreher, grau Torx     | Zum Wechseln der Nadel.   |
|  | Schraubendreher, rot (Schlitz) | Zum Lösen und Festziehen von Schlitzschrauben.                                  |
|  | Winkelschraubendreher Torx     | Zum Öffnen des Kopfdeckels.   |
|  | Pinzel/Nadeleinsetzer          | Zum Reinigen des Transporteurs und Greiferbereichs.                             |
|  | Nähmaschinen-Öl                | Zum Ölen der Maschine.  |
|  | Netzkabel                      | Zum Verbinden der Maschine mit dem Stromnetz.                                   |
|  | Fussanlasser                   | Zum Starten und Stoppen der Maschine.<br>Zum Regeln der Nähgeschwindigkeit.     |

## Übersicht Nähfüsse

### Mitgelieferte Standardnähfüsse

| Abbildung   | Nummer | Name                  | Verwendungszweck  | Beispiel  |
|---|--------|-----------------------|---|---|
|    | #1     | Rücktransportfuß      | Zum Nähen unterschiedlicher Nutz- und Dekorstiche.<br>Zum Vorwärts- und Rückwärtsnähen. |    |
|    | #3A    | Knopflochschlittenfuß | Zum automatischen Nähen von Knopflöchern.   |    |
|   | #4     | Reißverschlussfuß     | Zum Einnähen von Reißverschlüssen.  |   |
|  | #8     | Jeansfuß              | Zum Nähen mit Jeansstoffen.   |  |
|  | #20    | Offener Stickfuß      | Zum Nähen von Applikationen und Dekormustern.   |  |



## Zubehörbox

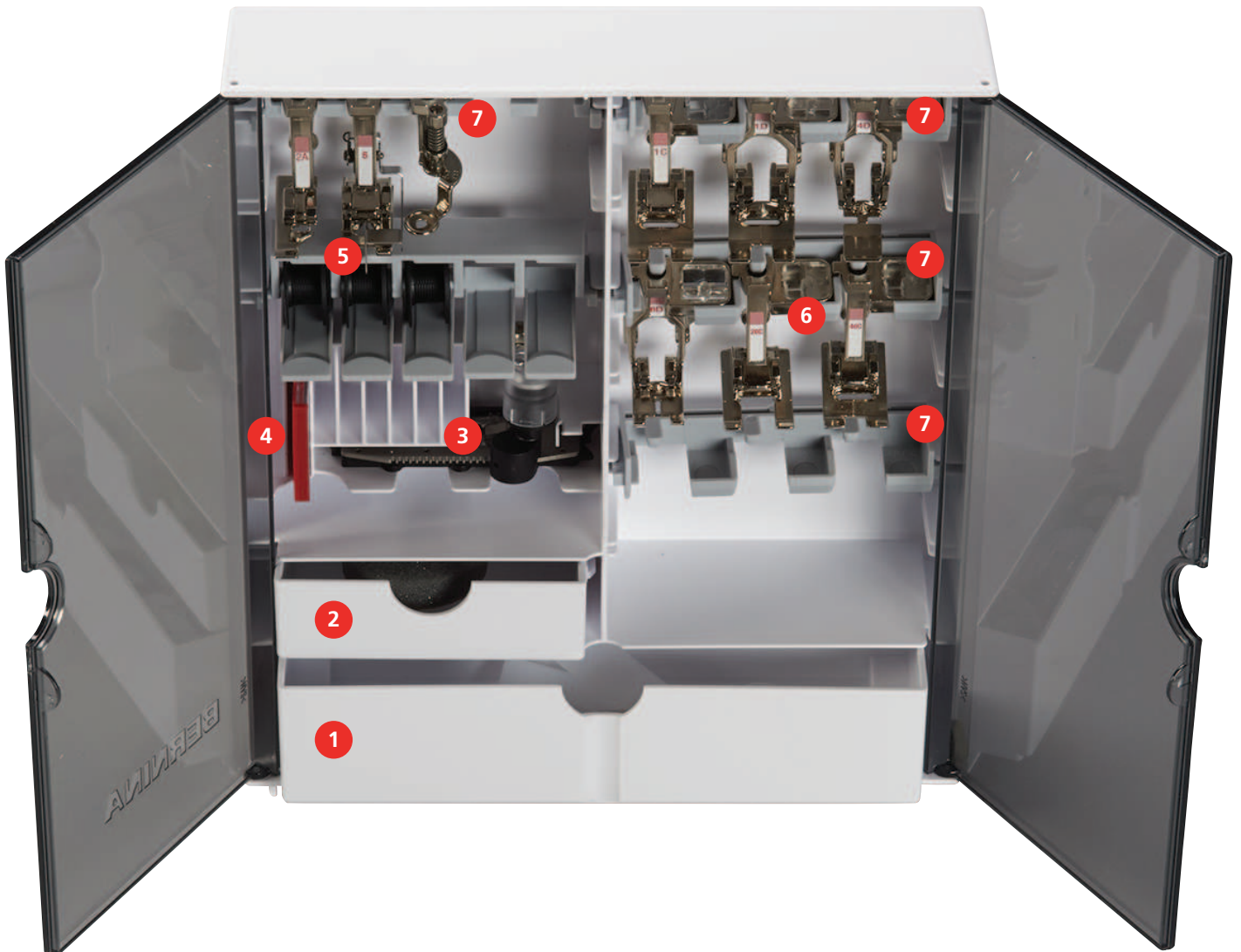

- |   |                        |   |                                |
|---|------------------------|---|--------------------------------|
| 1 | Grosse Schublade       | 5 | Spulenhalter                   |
| 2 | Kleine Schublade       | 6 | Nähfüsse                       |
| 3 | Knopflochschlittenfuss | 7 | Nähfusshalter für 5,5 mm Füsse |
| 4 | Nadelsortiment         |   |                                |

## 1.6 Übersicht Benutzeroberfläche

### Übersicht Funktionen/Anzeigen

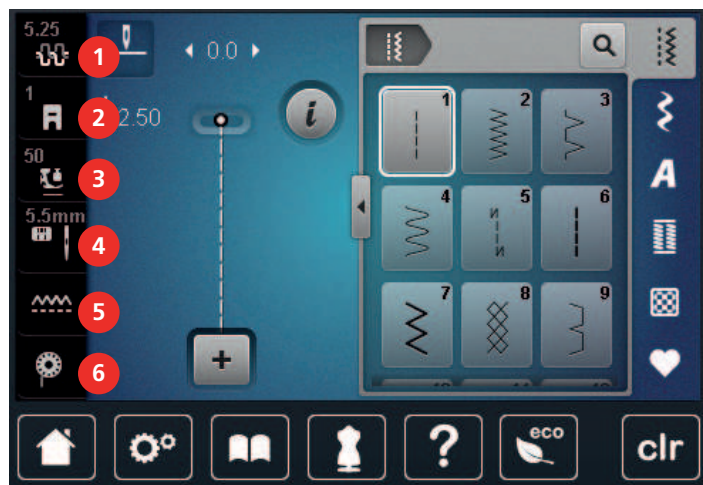

- |                                   |                                |
|-----------------------------------|--------------------------------|
| 1 «Oberfadenspannung»             | 4 «Stichplatten-/Nadelauswahl» |
| 2 «Nähfussanzeige/Nähfussauswahl» | 5 «Transporteur oben/unten»    |
| 3 «Nähfussdruck»                  | 6 «Unterfaden»                 |

### Übersicht Systemeinstellungen

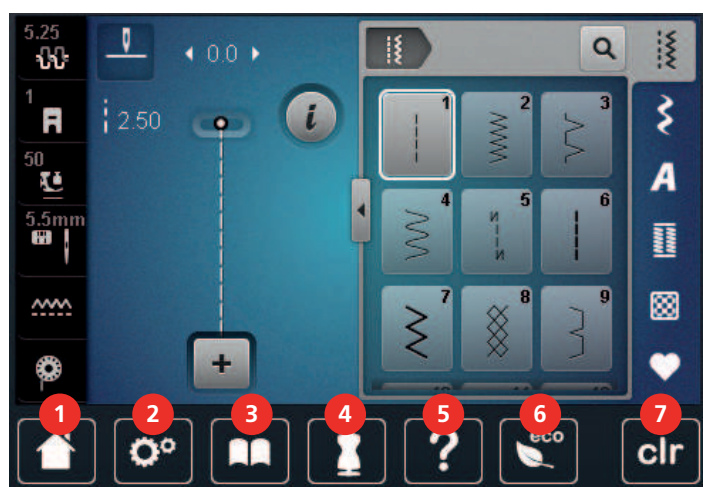

- |                    |                           |
|--------------------|---------------------------|
| 1 «Home»           | 5 «Hilfe»                 |
| 2 «Setup-Programm» | 6 «eco-Modus»             |
| 3 «Tutorial»       | 7 «Einstellungen löschen» |
| 4 «Nähberater»     |                           |

## Übersicht Auswahlménú Nähen

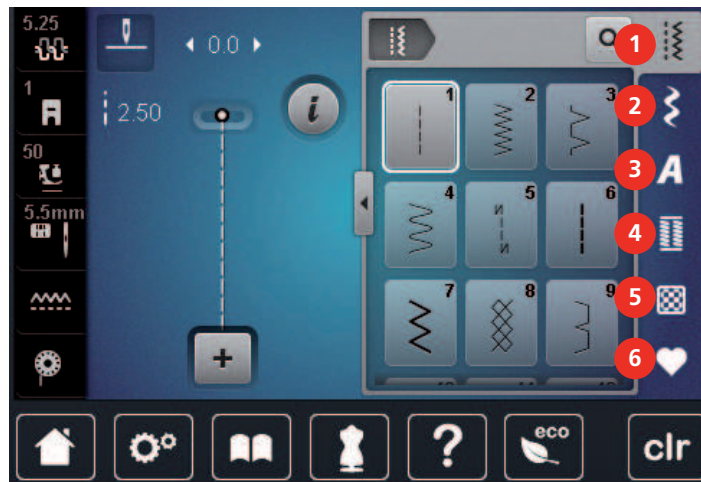

- |   |               |   |                    |
|---|---------------|---|--------------------|
| 1 | «Nutzstiche»  | 4 | «Knopflöcher»      |
| 2 | «Dekorstiche» | 5 | «Quiltstiche»      |
| 3 | «Alphabete»   | 6 | «Eigener Speicher» |

## Softwarebedienung

Der berührungssensitive Bildschirm lässt sich mit dem Finger oder dem Eingabestift bedienen.

**Tippen:** Kurzes Antippen eines Elements.





**Wischen:** Antippen eines Elements und eine schnelle Wischbewegung auf dem Bildschirm.

**Ziehen:** Antippen des Bildschirms und langsam in eine Richtung bewegen, z. B. zum Hoch- und Runterscrollen.



## Navigation

| Abbildung | Name            | Verwendungszweck   |
|-----------|-----------------|--|
|           | «Home»          | Zwischen dem «Home-Bildschirm» und «Nähbildschirm» wechseln. |
|           | Navigationspfad | Eine vorherige Menüebene anzeigen.                           |
|           | «Schliessen»    | Das Fenster schliessen.                                      |
|           | Mehr            | Weitere Funktionen oder Informationen anzeigen.              |
|           | Weiter          | Eine Anzeige weiterblättern.                                 |
|           | Zurück          | Eine Anzeige zurückblättern.                                 |

### Funktionen aktivieren/deaktivieren

| Abbildung   | Element  | Status                    |
|---|----------|---------------------------|
|  | Schalter | Funktion ist aktiviert.   |
|  |          | Funktion ist deaktiviert. |
|  | Feld     | Funktion ist deaktiviert. |
|  |          | Funktion ist aktiviert.   |

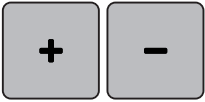
### Werte anpassen







| Abbildung   | Name                    | Verwendungszweck   |
|---|-------------------------|--|
|   | Schieberegler           | Den Wert mit dem Regler einstellen.<br>Den Wert durch Antippen des kleinen Punktes auf den Grundwert zurückstellen.        |
|  | Felder «Plus» / «Minus» | Den Wert mit «Plus» erhöhen, mit «Minus» reduzieren.   |
|  | Gelbe Umrahmung         | Anzeige, dass der eingestellte Wert vom Standardwert abweicht.<br>Den Wert durch Antippen auf den Grundwert zurückstellen. |

### Text und Zahlen eingeben

Zur Eingabe von Zahlenwerten oder Text wird eine entsprechende Tastatur angezeigt.



| Abbildung   | Name        | Verwendungszweck  |
|---|-------------|---|
|  | Eingabefeld | Anzeige der Eingabe.<br>Mit einem Antippen alle eingegebenen Zeichen löschen. |

| Abbildung  | Name                               | Verwendungszweck  |
|--|------------------------------------|---|
|   | «Löschen»                          | Das letzte Zeichen löschen.                                 |
|   | «Kleinschrift»                     | Die verfügbaren Buchstaben in Kleinschrift anzeigen.        |
|   | «Grossschrift»                     | Die verfügbaren Buchstaben in Grossschrift anzeigen.        |
|   | «Zahlen und mathematische Zeichen» | Die verfügbaren Zahlen und mathematischen Zeichen anzeigen. |
|   | «Sonderzeichen»                    | Die verfügbaren Sonderzeichen anzeigen.                     |
|   | «Bestätigen»                       | Die Eingabe bestätigen und das Untermenü verlassen.         |
|  | «Abbrechen»                        | Die Eingabe abbrechen und das Ansichtsfenster schliessen.   |

## 1.7 Nadel, Faden, Stoff

Im Laufe der Zeit nutzt sich eine Nadel ab. Sie sollte deshalb regelmässig ausgetauscht werden. Nur eine einwandfreie Spitze führt zu einem sauberen Stich. Generell gilt: Je feiner ein Stoff, umso feiner sollte auch die Nadel sein. Die dargestellten Nadeln sind je nach Maschine Standard- oder Sonderzubehör.

- Nadelstärken 70, 75: für leichte Stoffe.
- Nadelstärken 80, 90: für mittlere Stoffe.
- Nadelstärken 100, 110 und 120: für schwere Stoffe.

### Übersicht Nadeln

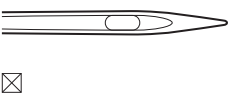
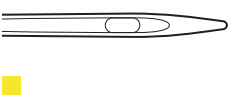
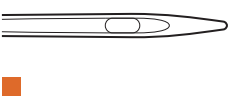
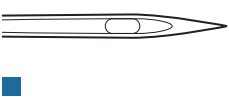
| Abbildung   | Nadelbezeichnung  | Nadelbeschreibung                                     | Verwendungszweck  |
|---|---|---|---|
|  | <b>Universal-Nadel</b><br>130/705 H 60-120                  | Leicht verrundete Spitze                              | Für nahezu alle natürlichen und synthetischen Stoffe (Web-, Strick- und Wirkwaren). |
|  | <b>Stretch-Nadel</b><br>130/705 H-S 75, 90                  | Mittlere Kugelspitze, spezielle Ohrform und Hohlkehle | Für Jersey, Tricot, Strick-, Stretchstoffe.   |
|  | <b>Jersey-Nadel/<br/>Sticknadel</b><br>130/705 H SUK 60-100 | Mittlere Kugelspitze                                  | Für Wirk- und Strickwaren.<br>Zum Sticken.  |
|  | <b>Jeans-Nadel</b><br>130/705 H-J 80-110                    | Spitze, schlanke Spitze, verstärkter Schaft           | Für schwere Stoffe wie Jeans oder Segeltuch.  |

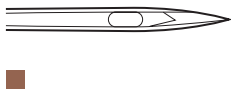
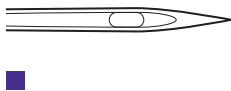
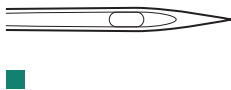
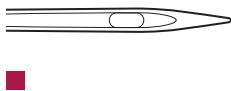
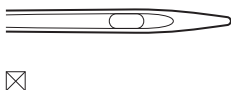
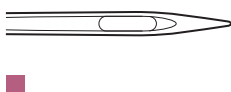
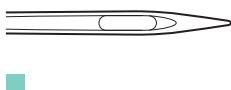
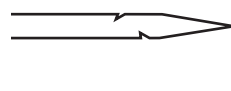
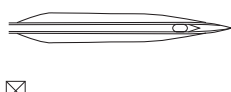
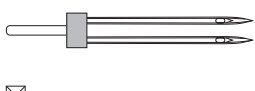
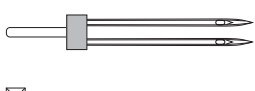
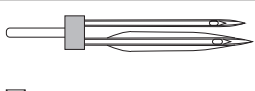
| Abbildung   | Nadelbezeichnung   | Nadelbeschreibung   | Verwendungszweck   |
|---|--|---|--|
|    | <b>Leder-Nadel</b><br>130/705 H LR 90, 100                   | Schneidspitze<br>(LR = Lederrechtsspitze)                                     | Für alle Leder, Vinyl, Kunstleder, Plastik, Folien.  |
|    | <b>Microtex-Nadel</b><br>130/705 H-M 60-110                  | Besonders spitze,<br>schlanke Spitze  | Für Microfaserstoffe<br>und Seide.   |
|    | <b>Quilt-Nadel</b><br>130/705 H-Q 75, 90                     | Leicht verrundete,<br>schlanke Spitze   | Für Stepp- und<br>Abstepparbeiten.   |
|    | <b>Sticknadel</b><br>130/705 H-E 75, 90                      | Kleine Kugelspitze,<br>besonders breites<br>Nadelöhr und breite<br>Fadenrinne | Für Stickarbeiten auf<br>allen natürlichen und<br>synthetischen Stoffen.                     |
|    | <b>Feine-Materialien-<br/>Nadel</b><br>130/705 H SES 70, 90  | Kleine Kugelspitze  | Für feine Wirk- und<br>Strickwaren.<br><br>Zum Sticken auf feinen,<br>empfindlichen Stoffen. |
|  | <b>Metafil-Nadel</b><br>130/705 H METAFIL 80                 | Langes Nadelöhr<br>(2 mm) in allen<br>Nadelstärken                            | Zum Nähen oder<br>Sticken mit<br>Metallfäden.  |
|  | <b>Nachstick-Nadel</b><br>130/705 H-N 70-100                 | Langes Nadelöhr<br>(2 mm) in allen<br>Nadelstärken                            | Zum Absteppen mit<br>dickem Faden.   |
|  | <b>Filz-Nadel</b><br>PUNCH                                   | Nadel mit Widerhaken  | Für Filzarbeiten.  |
|  | <b>Hohlsaum-Nadel</b><br>130/705 H WING<br>100-120           | Flügelartig verbreiterter<br>Nadelschaft                                      | Zum Nähen von<br>Hohlsäumen.   |
|  | <b>Universal-<br/>Zwillingsnadel</b><br>130/705 H ZWI 70-100 | Nadelabstand:<br>1.0/1.6/2.0/2.5/<br>3.0/4.0/6.0/8.0                          | Für Sichtsäume in<br>elastischen Stoffen,<br>Biesen, dekoratives<br>Nähen.                   |
|  | <b>Stretch-<br/>Zwillingsnadel</b><br>130/705 H-S ZWI 75     | Nadelabstand: 2.5/4.0   | Für Sichtsäume in<br>elastischen Stoffen,<br>Biesen, dekoratives<br>Nähen.                   |
|  | <b>Hohlsaum-<br/>Zwillingsnadel</b><br>130/705 H ZWIHO 100   | Nadelabstand: 2.5   | Für spezielle Effekte der<br>Hohlsaumstickerei.  |



| Abbildung   | Nadelbezeichnung  | Nadelbeschreibung | Verwendungszweck  |
|---|---|-------------------|---|
|  | <b>Universal-Drillingsnadel</b><br><br>130/705 H DRI 80 | Nadelabstand: 3.0 | Für Sichtsäume in elastischen Stoffen, dekoratives Nähen. |

### Beispiel für Nadelbezeichnung

Das für Haushaltsnäähmaschinen gebräuchliche 130/705-System wird anhand der nachfolgenden Grafik einer Jersey-/Stretchnadel beispielhaft erklärt.

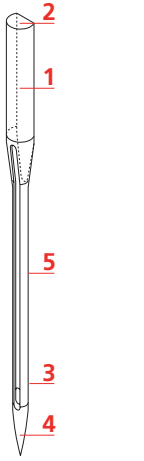
|  |   |
|--|---|
|  | <b>130/705 H-S/70</b><br><br><b>130</b> = Schaftlänge (1)<br><br><b>705</b> = Flachkolben (2)<br><br><b>H</b> = Hohlkehle (3)<br><br><b>S</b> = Spitzenform (hier mittlere Kugelspitze) (4)<br><br><b>70</b> = Nadelstärke 0.7 mm (5) |
|--|---|

### Fadenwahl

Für ein perfektes Nähergebnis spielt die Qualität von Nadel, Faden und Stoff eine entscheidende Rolle.

Wir empfehlen Ihnen den Kauf von qualitativ hochwertigen Fäden, um gute Nähresultate zu erzielen.

- Baumwollfäden besitzen die Vorteile einer Naturfaser und eignen sich daher besonders zum Nähen von Baumwollstoffen.
- Mercerisierte Baumwollfäden erhalten einen leichten Glanz und verändern ihre Eigenschaften nicht beim Waschen.
- Polyesterfäden zeichnen sich durch hohe Reißfestigkeit aus und sind besonders lichtecht.
- Polyesterfäden sind elastischer als Baumwollfäden und empfehlen sich dort, wo eine starke und dehnbare Naht erforderlich ist.
- Rayon-/Viscosefäden besitzen die Vorteile einer Naturfaser und zeichnen sich durch einen hohen Glanz aus.
- Rayon-/Viscosefäden eignen sich vor allem für Zierstiche und geben diesen einen schöneren Effekt.

### Nadel-Faden-Verhältnis

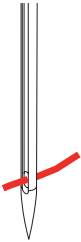
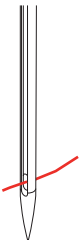
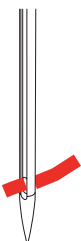
|  |  |
|--|--|
|   | <p>Das Nadel-Faden-Verhältnis ist richtig, wenn sich der Faden beim Nähen passgenau in die lange Rille und durch das Nadelöhr führen lässt. Der Faden kann optimal vernäht werden.</p> |
|   | <p>Der Faden kann reißen und es können Fehlstiche entstehen, wenn der Faden zu viel Spielraum in der langen Rille und im Nadelöhr hat.</p>   |
|  | <p>Der Faden kann reißen und sich verklemmen, wenn der Faden an den Kanten der langen Rille scheuert und sich nicht optimal durch das Nadelöhr führen lässt.</p>                       |

## 2 Nähvorbereitungen

### 2.1 Vor dem ersten Gebrauch der Maschine



BERNINA empfiehlt vor dem ersten Gebrauch der Maschine oder nach längerem Stillstand, den Greifer zu ölen. (siehe Seite 158)

Durch das Ölen des Greifers kann das Auftreten von unerwünschten Geräuschen im Greiferbereich vermieden werden.

### 2.2 Zubehörbox

#### Zubehörbox aufstellen

> Die beiden Schwenkfüße auf der Rückseite der Box ausklappen, bis sie einrasten.



#### Zubehör aufbewahren

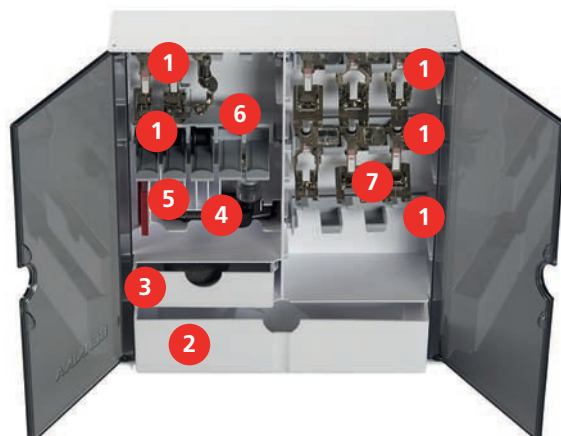

- > Halterungen (1) für Spulen, Füße und Nadeln einsetzen.
- > Kleinteile in den Schubladen (2) und (3) aufbewahren, z. B. Fadenablaufscheiben.
- > Knopflochschlittenfuß #3A im Fach (4) unterbringen.
- > Mitgeliefertes Nadelsortiment im Spezialfach (5) aufbewahren.

**ACHTUNG****Zerkratzte Sensorflächen der Spule**

Fehlfunktion des Unterfadenwächters. Wenn die Sensorflächen der Spulen zerkratzt oder verschmutzt sind, erkennt der Unterfadenwächter den niedrigen Fadenstand nicht mehr.

> Spulen immer mit der silbernen Sensorfläche nach rechts in den Spulenhalter einlegen.

- > Spulen so in das Fach (6) der Zubehörbox einlegen, dass sich die silbernen Sensorflächen auf der rechten Seite befinden.
- > Um die Spule herauszunehmen, Federtaste nach unten drücken.
- > Nähfüsse in den Halterungen (7) (5,5 mm) aufbewahren.

**2.3 Anschluss und Einschalten****Fussanlasser anschliessen**

Das Kabel des Fussanlassers ist auf dessen Unterseite aufgerollt.

- > Kabel des Fussanlassers auf die gewünschte Länge ausrollen und in den Kabelhalterungen des Fussanlassers festklemmen.



- > Den Stecker des Kabels in den Fussanlasseranschluss der Maschine einstecken.



- > Fussanlasser unter dem Tisch platzieren.
- > Wenn das Kabel zu lang ist, Überlänge aufrollen und in den Kabelhalterungen des Fussanlassers festklemmen.

**Maschine anschliessen**

Um einen sicheren Betrieb der Maschine sicherzustellen, darf nur das mitgelieferte Netzkabel verwendet werden. Das mitgelieferte Netzkabel ist für den im Einsatzland geltenden Spannungsbereich ausgelegt. Falls die Maschine in einem anderen als dem Ursprungsland eingesetzt wird, muss das für dieses Land passende Netzkabel beim BERNINA Fachhändler bezogen werden.

Das Netzkabel für USA und Kanada hat einen polarisierten Netzstecker (ein Kontakt ist breiter als der andere). Um das Risiko eines elektrischen Schlags zu verringern, kann der Stecker nur auf eine Weise in die Steckdose gesteckt werden. Wenn der Netzstecker nicht in die Steckdose passt, den Netzstecker umdrehen und einstecken. Wenn der umgedrehte Netzstecker immer noch nicht passt, muss ein Elektriker eine entsprechende Steckdose installieren. Der Netzstecker darf in keiner Weise verändert werden.

- > Den Gerätestecker des Netzkabels in den Netzkabelanschluss der Maschine einstecken.



- > Den Netzstecker des Netzkabels in die Steckdose einstecken.

### Kniehebel montieren



Die seitliche Position des Kniehebels kann bei Bedarf in einem BERNINA Fachgeschäft angepasst werden.

- > Kniehebel in den Kniehebelanschluss an der Frontseite der Maschine einstecken.
- > Sitzhöhe so einstellen, dass der Kniehebel mit dem Knie bedient werden kann.

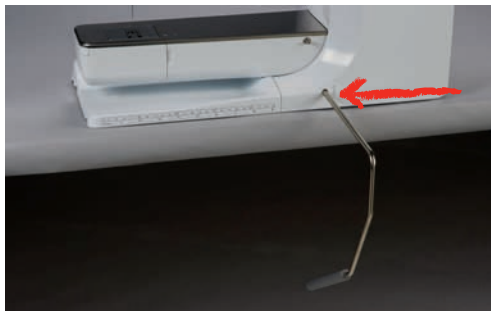

### Eingabestift befestigen

- > Den Eingabestift an der Magnethalterung befestigen.



### Maschine einschalten

- > Hauptschalter auf «I» stellen.



## 2.4 Fussanlasser

### Geschwindigkeit mit Fussanlasser regulieren

Mit dem Fussanlasser kann die Geschwindigkeit stufenlos angepasst werden.

- > Um die Maschine zu starten, Fussanlasser vorsichtig nach unten drücken.
- > Um schneller zu nähen, mehr Druck auf den Fussanlasser ausüben.
- > Um die Maschine zu stoppen, Fussanlasser loslassen.



### Nadel nach oben/unten stellen

- > Um Nadel nach oben/unten zu stellen, Fussanlasser mit der Ferse nach unten drücken.



## 2.5 Garnrollenhalter

### Schwenkbarer Garnrollenhalter

Garnrollenhalter aufstellen



Bei Metallic- oder anderen Spezialfäden ist es empfehlenswert, den schwenkbaren Garnrollenhalter zu verwenden.

Der schwenkbare Garnrollenhalter wird beim Nähen mit mehreren Fäden benötigt und kann auch zum Spulen während des Nähens benutzt werden.



- > Garnrollenhalter nach oben bis zum Anschlag aufstellen.



### Schaumstoffteller und Garnrolle einsetzen

Der Schaumstoffteller verhindert das Anhängen des Fadens am schwenkbaren Garnrollenhalter.

- > Schaumstoffteller auf den schwenkbaren Garnrollenhalter stecken.
- > Garnrolle auf Garnrollenhalter stecken.



### Liegender Garnrollenhalter

#### Schaumstoffteller, Garnrolle und Fadenablaufscheibe einsetzen

Die Fadenablaufscheibe sorgt für den gleichmäßigen Ablauf des Fadens von der Garnrolle. Die Fadenablaufscheibe wird nur beim liegenden Garnrollenhalter verwendet.

- > Schaumstoffteller auf den Garnrollenhalter stecken.
- > Garnrolle auf Garnrollenhalter stecken.
- > Passende Fadenablaufscheibe so auf die Garnrolle setzen, dass kein Spielraum zwischen der Fadenablaufscheibe und der Garnrolle besteht.



#### Spulennetz verwenden

Das Spulennetz hält den Faden auf der Garnrolle und verhindert das Verknoten und das Reißen des Fadens. Das Spulennetz wird nur beim liegenden Garnrollenhalter verwendet.



- > Spulennetz über die Garnrolle schieben.

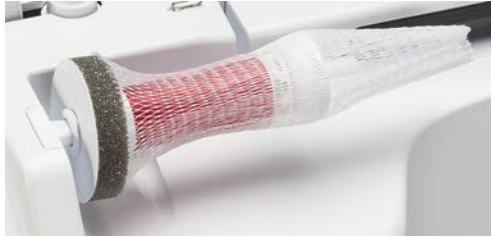

## 2.6 Transporteur

### Transporteur einstellen

- > Um den Transporteur zu versenken, Taste «Transporteur oben/unten» drücken.



- > Um den Transporteur anzuheben, Taste «Transporteur oben/unten» erneut drücken.

## 2.7 Anschiebetisch

### Anschiebetisch verwenden

An den Freiarm angebracht, ermöglicht der Anschiebetisch eine Vergrößerung des bereits vorhandenen Nähbereichs.

- > Nadel hochstellen.
- > Nähfuß hochstellen.
- > Maschine ausschalten und vom Stromnetz trennen.
- > Anschiebetisch von links nach rechts über den Freiarm schieben, bis er einrastet.



- > Zum Entfernen des Anschiebetisches, den Knopf am Tisch nach unten drücken und den Anschiebetisch über den Freiarm nach links wegziehen.



## 2.8 Nähfuss

### Nähfussposition mit dem Kniehebel einstellen

- > Sitzhöhe so einstellen, dass der Kniehebel mit dem Knie bedient werden kann.
- > Kniehebel mit dem Knie nach rechts drücken, um den Nähfuss anzuheben.

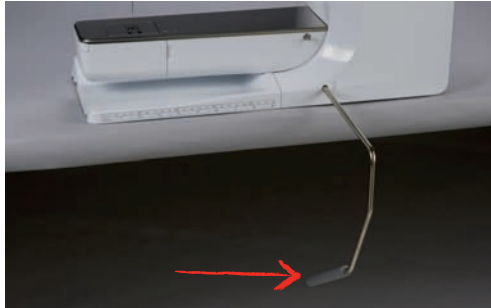

- Gleichzeitig wird der Transporteur versenkt und die Fadenspannung gelöst.
- > Kniehebel langsam loslassen, um den Nähfuss zu senken.

### Nähfussposition mit der Taste «Nähfuss oben/unten» einstellen

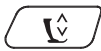

- > Um den Nähfuss anzuheben, Taste «Nähfuss oben/unten» drücken.
- > Um den Nähfuss zu senken, Taste «Nähfuss oben/unten» erneut drücken.

### Nähfuss wechseln

- > Nadel hochstellen.
- > Nähfuss hochstellen.
- > Maschine ausschalten und vom Stromnetz trennen.
- > Befestigungshebel nach oben drücken.



- > Nähfuss wegziehen.
- > Neuen Nähfuss von unten in die Halterung einführen.
- > Befestigungshebel nach unten drücken.

### Nähfuss in der Benutzeroberfläche anzeigen

Für jeden gewählten Stich zeigt die Maschine den empfohlenen und weitere alternative Nähfüsse an.

Voraussetzung:

- Maschine ist eingeschaltet.
- > Stichmuster wählen.
  - Im Feld «Nähfussanzeige/Nähfussauswahl» wird der empfohlene Nähfuss mit Nummer angezeigt.
- > «Nähfussanzeige/Nähfussauswahl» antippen.
- > um optionale Nähfüsse anzuzeigen, im Bereich der Nähfüsse nach oben wischen.



- > Wird ein Nähfuss angetippt, erscheint die Beschreibung und Verwendung für diesen Nähfuss.



## Nähfussdruck einstellen



Der Nähfussdruck ist dafür da, um den Druck des Nähfusses auf den Stoff optimal auf die Stoffdicke einzustellen. Bei dicken Stoffen empfiehlt es sich, den Nähfussdruck zu reduzieren. Dies hat den Vorteil, dass der Nähfuss leicht angehoben wird. Dadurch kann der Stoff besser verschoben werden. Bei dünnen Stoffen empfiehlt es sich, den Nähfussdruck zu erhöhen. Dies hat den Vorteil, dass der Stoff nicht zu leicht unter dem Nähfuss verschoben werden kann.



- > «Nähfussdruck» antippen.
- > Nähfussdruck einstellen.

## 2.9 Transporteur einstellen



- > «Transporteur oben/unten» antippen.
- > Den Transporteur gemäss Animation heben oder senken.

## 2.10 Nadel und Stichplatte

### Nadel wechseln

- > Nadel hochstellen.
- > Maschine ausschalten und vom Stromnetz trennen.
- > Nähfuss entfernen.
- > Befestigungsschraube der Nadel mit dem Schraubendreher grau Torx lösen.



- > Nadel nach unten ziehen.
- > Neue Nadel mit der flachen Seite nach hinten halten.

- > Nadel bis zum Anschlag nach oben schieben.
- > Befestigungsschraube mit dem Schraubendreher grau Torx festziehen.

### Nadel in der Benutzeroberfläche wählen

Nach dem Wechseln der Nadel kann geprüft werden, ob diese mit der gewählten Stichplatte verwendet werden kann.

- > «Stichplatten-/Nadelauswahl» antippen.



- > Montierte Nadel wählen.

### Nadeltyp und Nadelstärke wählen

Praktische Erinnerungsfunktion: Damit keine Informationen verloren gehen, können Nadeltyp und Nadelstärke zusätzlich auf der Maschine gespeichert werden. Der gespeicherte Nadeltyp und die gespeicherte Nadelstärke können so jederzeit überprüft werden.

- > «Stichplatten-/Nadelauswahl» antippen.



- > «Nadelauswahl» antippen.

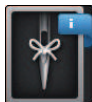

- > Nadeltyp (1) der montierten Nadel wählen.
- > Nadelstärke (2) der montierten Nadel wählen.

### Nadelposition oben/unten einstellen



- > Um die Nadel tiefzustellen, Taste «Nadel oben/unten» drücken.
- > Um die Nadel hochzustellen, Taste «Nadel oben/unten» erneut drücken.

### Nadelposition links/rechts einstellen

Es gibt insgesamt 11 Nadelpositionen. Die Nadelposition wird im Display mit der Nadelpositionsnummer angezeigt.

- > Um die Nadelposition nach links einzustellen, Taste «Nadel links» (1) drücken.
- > Um die Nadelposition nach rechts einzustellen, Taste «Nadel rechts» (2) drücken.



### Nadelstopp oben/unten (permanent) einstellen



- > Um die Nadelstopposition dauerhaft einzustellen, «Nadelstopp oben/unten» antippen.
  - Die Maschine stoppt mit Nadelposition unten, sobald der Fussanlasser losgelassen oder die Taste «Start/Stop» gedrückt wird.
- > «Nadelstopp oben/unten» erneut antippen.
  - Die Maschine stoppt mit Nadelposition oben, sobald der Fussanlasser losgelassen oder die Taste «Start/Stop» gedrückt wird.

### Stichplatte wechseln

Die Stichplatten sind mit Längs-, Quer- und Diagonalmarkierungen in Millimeter (mm) und Inch (inch) versehen. Diese Markierungen sind hilfreich beim Nähen oder zum genauen Absteppen.

Voraussetzung:

- Transporteur ist versenkt.
- Maschine ist ausgeschaltet und vom Stromnetz getrennt.
- Nadel und Nähfuß sind entfernt.



- > Stichplatte an der Markierung hinten rechts nach unten drücken, bis sie abkippt.



- > Stichplatte entfernen.
- > Öffnungen der neuen Stichplatte über den entsprechenden Führungsstiften platzieren und nach unten drücken, bis sie einrastet.

### Stichplatte in der Benutzeroberfläche wählen

Nach dem Wechseln der Stichplatte kann geprüft werden, ob diese mit der gewählten Nadel verwendet werden kann.



- > «Stichplatten-/Nadelauswahl» antippen.
- > Zuvor montierte Stichplatte wählen.

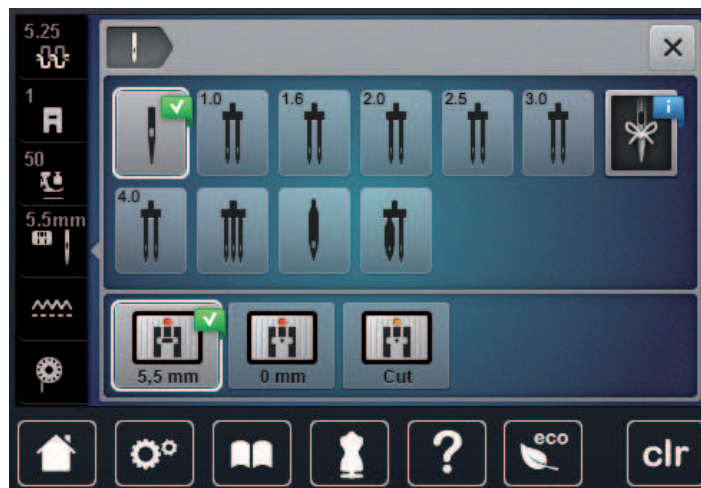

- Wenn die gewählte Stichplatte in Verbindung mit der Nadel geeignet ist, kann mit dem Nähen begonnen werden.
- Wenn die gewählte Stichplatte in Verbindung mit der Nadel nicht geeignet ist, wird eine Fehlermeldung angezeigt und das Starten der Maschine automatisch verhindert.

## 2.11 Einfädeln

### Oberfaden einfädeln

Voraussetzung:

- Nadel und Nähfuß sind hochgestellt.
- Maschine ist ausgeschaltet und vom Stromnetz getrennt.
- > Schaumstoffteller auf den Garnrollenhalter stecken.
- > Garnrolle so auf den Garnrollenhalter stecken, dass der Faden im Uhrzeigersinn abgewickelt wird.
- > Passende Fadenablaufscheibe aufstecken.
- > Faden in Pfeilrichtung durch die hintere Fadenführung (1) führen und dabei den Faden mit den Händen so festhalten, dass er gespannt ist und in die Fadenspannung eingelegt werden kann.



- > Faden in Pfeilrichtung durch die Fadenspannung (2) führen.

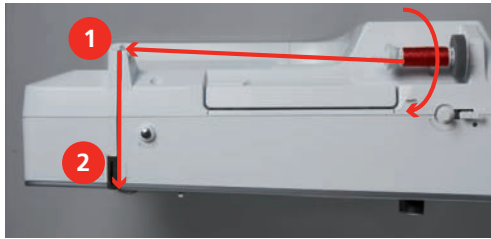

- > Faden nach unten (3) um die Fadengeberabdeckung (4) herum führen.
- > Faden nach oben führen und in den Fadengeber (5) einlegen.
- > Faden wieder nach unten (6) führen.



- > Faden durch die Führungen (7/8) oberhalb des Nähfußes führen.

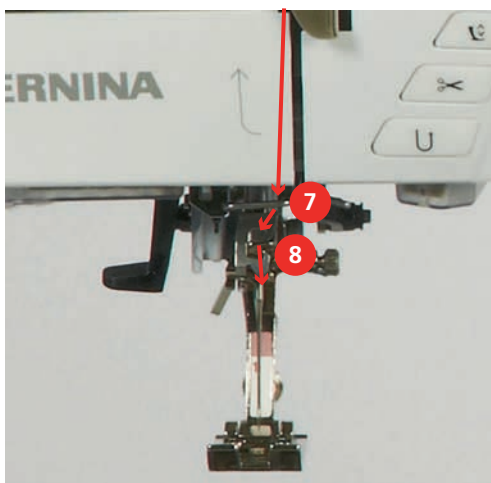

- > Maschine einschalten.



- > Halbautomatischen Einfädelhebel (9) leicht nach unten drücken, gedrückt halten und den Faden unter dem grauen Einfädelfinger/Haken nach links (10) ziehen.

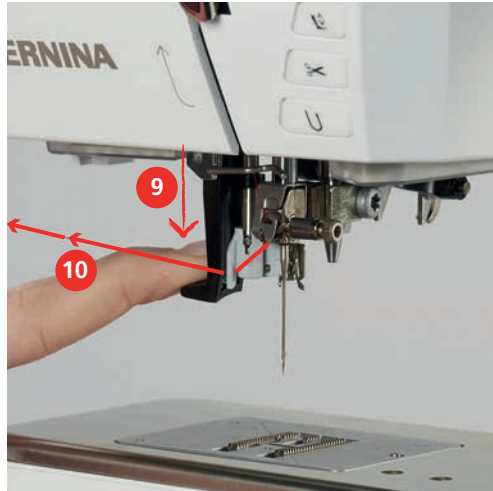

- > Faden von links nach rechts um den grauen Einfädelfinger/Haken (12) führen.
- > Einfädelhebel bis zum Anschlag nach unten drücken (11) und den Faden anschliessend von links nach rechts (12) durch den Einfädelschlitz (13) ziehen, bis er im Drahthäkchen einhängt.

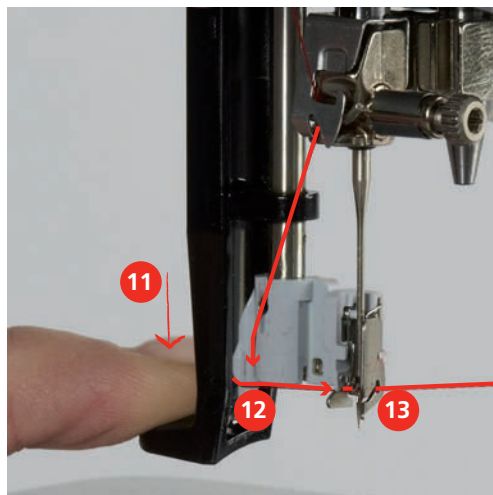

- > Hebel und Faden gleichzeitig loslassen, um einzufädeln.
- > Fadenschleife (14) nach hinten ziehen.

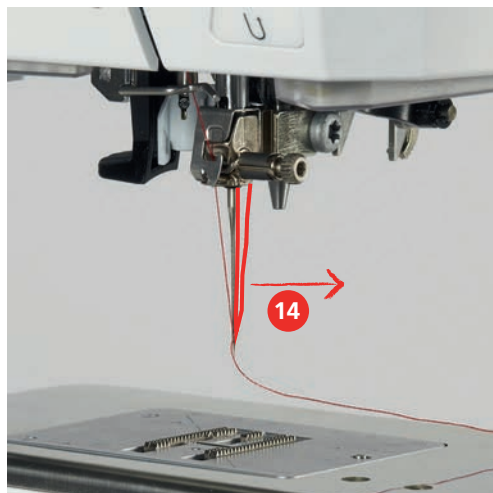

- > Faden unter dem Nähfuß und von hinten nach vorne über den Fadenschneider (15) ziehen und abschneiden.



### Zwillingsnadel einfädeln

Voraussetzung:

- Zwillingsnadel ist montiert.
- > Ersten Faden in Pfeilrichtung auf der rechten Seite der Fadenspannungsscheibe (1) führen.
- > Zweiten Faden in Pfeilrichtung auf der linken Seite der Fadenspannungsscheibe (1) führen.



- > Ersten und zweiten Faden bis zur Fadenführung oberhalb der Nadel führen.
- > Ersten Faden von Hand in die rechte Nadel einfädeln.
- > Zweiten Faden von Hand in die linke Nadel einfädeln.



### Drillingsnadel einfädeln

Voraussetzung:

- Drillingsnadel ist montiert.
- > Schaumstoffteller, Garnrolle und passende Fadenablaufscheibe auf den Garnrollenhalter stecken.
- > Gefüllte Spule auf den schwenkbaren Garnrollenhalter stecken.



- > Passende Fadenablaufscheibe aufstecken.
- > Garnrolle aufstecken.
- > 3 Fäden bis zur oberen Fadenführung einfädeln.

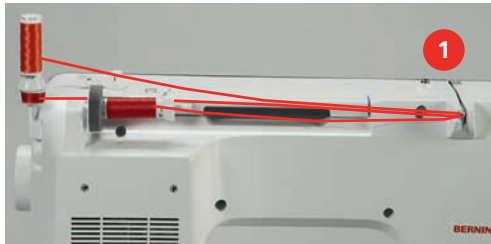

- > 2 Fäden links der Fadenspannungsscheibe (1) vorbeiführen und bis zur Fadenführung oberhalb der Nadel führen.
- > 1 Faden rechts der Fadenspannungsscheibe (1) vorbeiführen und bis zur Fadenführung oberhalb der Nadel führen.
- > Ersten Faden von Hand in die linke Nadel einfädeln.
- > Zweiten Faden von Hand in die mittlere Nadel einfädeln.
- > Dritten Faden von Hand in die rechte Nadel einfädeln.

### Unterfaden aufspulen



Der Unterfaden kann auch während des Stickens aufgespult werden, wenn für das Aufspulen der schwenkbare Garnrollenhalter verwendet wird.

Voraussetzung:

- Schaumstoffteller, Garnrolle und passende Fadenablaufscheibe sind montiert.
- > Leere Spule so auf die Spuleinheit (1) stecken, dass die silbernen Sensorflächen nach unten gerichtet sind.



- > Faden nach links in die hintere Fadenführung (2) führen.
- > Faden im Uhrzeigersinn um die Spulervorspannung (3) führen.
- > Faden im Uhrzeigersinn 2 – 3-mal auf die leere Spule (4) wickeln.

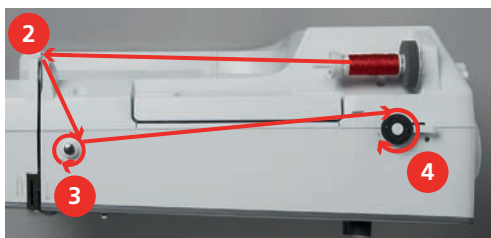

- > Restfaden über den Fadenschneider am Einschalthebel (5) ziehen und abschneiden.



- > Einschalthebel (6) gegen die Spule drücken.



- Die Maschine spult und das Display zum Spulen erscheint.
- > Spulgeschwindigkeit einstellen.
- > Um den Spulvorgang zu stoppen, muss der Einschalthebel nach rechts gedrückt werden.
- > Um den Spulvorgang fortzusetzen, Einschalthebel erneut gegen die Spule drücken.
  - Wenn die Spule gefüllt ist, stoppt die Maschine den Spulvorgang automatisch.
- > Spule abnehmen und den Faden mit dem Fadenschneider am Einschalthebel abschneiden.

## Unterfaden einfädeln

Voraussetzung:

- Nadel ist hochgestellt.
- Maschine ist ausgeschaltet und der Greiferdeckel ist geöffnet.
- > Auslöseklappe an der Spulenkapsel drücken (1).

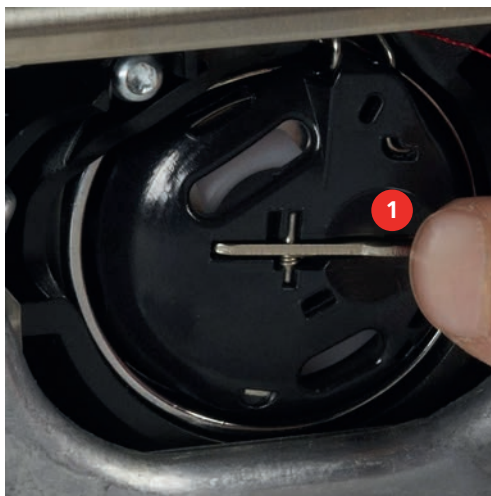

- > Spulenkapsel entfernen.
- > Spule aus der Spulenkapsel entfernen.

- > Neue Spule so einsetzen, dass die silbernen Sensorflächen nach hinten gegen die Spulenkapself sind.



- > Faden von links in den Schlitz (2) hineinziehen.



- > Faden nach rechts unter die Feder (3) ziehen, unter die zwei Fadenführungen (4) durchführen und nach oben ziehen.



- > Zum Einsetzen in die Maschine die Spulenkapsel so halten, dass die Fadenführung (5) nach oben zeigt.

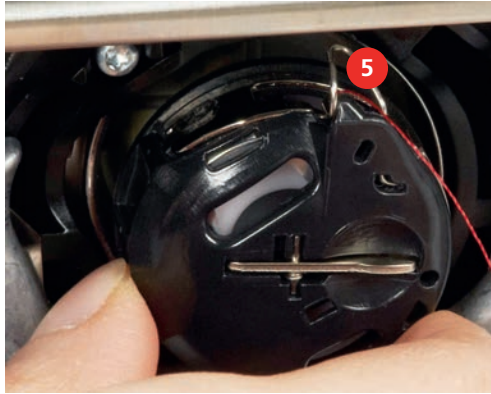

- > Spulenkapsel einsetzen.
- > Auf die Mitte der Spulenkapsel drücken, bis sie einrastet.
- > Faden durch den Fadenschneider (6) ziehen und abschneiden.

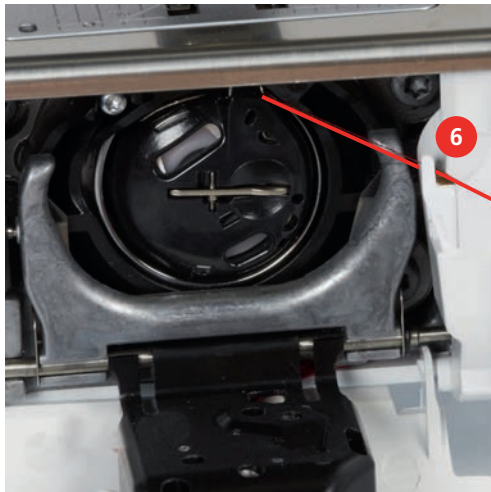

- > Greiferdeckel schliessen.

### Unterfadenmenge anzeigen

Sobald die Unterfadenmenge kritisch wird, wird im Feld «Unterfaden» eine Animation angezeigt, dass der Unterfaden fast zu Ende ist.



- > Um den Unterfaden gemäss Animation einzufädeln, «Unterfaden» antippen.



## 3 Setup-Programm

### 3.1 Näheinstellungen

#### Oberfadenspannung einstellen

Änderungen an der Oberfadenspannung im Setup-Programm haben Auswirkungen auf alle Stichmuster. Es können auch Änderungen an der Oberfadenspannung vorgenommen werden, die für das jeweils ausgewählte Stichmuster gültig sind.



> «Setup-Programm» antippen.



> «Nähinstellungen» antippen.



> «Oberfadenspannung» antippen.  
> Oberfadenspannung einstellen.

#### Maximale Nähgeschwindigkeit einstellen

Mit dieser Funktion kann die maximale Geschwindigkeit reduziert werden.



> «Setup-Programm» antippen.



> «Nähinstellungen» antippen.



> «Maximale Nähgeschwindigkeit» antippen.  
> Maximale Geschwindigkeit einstellen.

#### Vernähstiche einstellen

Ist die Funktion eingeschaltet, werden am Musteranfang automatisch 4 Vernähstiche nach dem Fadenschnitt genäht.



> «Setup-Programm» antippen.



> «Nähinstellungen» antippen.



> Um die Vernähstiche auszuschalten, Schalter antippen.  
> Um die Vernähstiche einzuschalten, Schalter erneut antippen.

## Schwebehöhe des Nähfusses einstellen

Die Schwebehöhe des Nähfusses kann, je nach Stoffdicke, von 0 bis max. 7 mm eingestellt werden.



> «Setup-Programm» antippen.



> «NähEinstellungen» antippen.



> «Tasten und Felder programmieren» antippen.



> «Nähfuss-Schwebehöhe programmieren» antippen.  
> Distanz zwischen dem Stoff und dem Nähfuss einzustellen.

## Taste «Musterende» programmieren

Es kann der Nähfuss positioniert, der Fadenschnitt und das automatische Vernähen eingestellt werden.



> «Setup-Programm» antippen.



> «NähEinstellungen» antippen.



> «Tasten und Felder programmieren» antippen.



> «Taste Musterende programmieren» antippen.



> Um 4 Vernähstiche an derselben Stelle zu nähen, «Vernähen» antippen.



> Um hintereinander folgende Vernähstiche einzustellen, «Vernähstiche vorwärts» antippen.  
> Um die Anzahl der hintereinander folgenden Vernähstiche einzustellen, «Plus» oder «Minus» antippen.

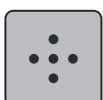

> Um 4 Vernähstiche an derselben Stelle einzustellen, «Vernähstiche an Ort» antippen.



> Um das automatische Abschneiden des Fadens nach dem Vernähen zu deaktivieren, «Automatischer Fadenschneider» antippen.

> Um das automatische Abschneiden des Fadens nach dem Vernähen zu aktivieren, «Automatischer Fadenschneider» erneut antippen.



> Damit der Nähfuss nach dem Vernähen unten bleibt, «Nähfuss anheben» antippen.  
> Um den Nähfuss nach dem Vernähen anzuheben, «Nähfuss anheben» erneut antippen.



> Um das automatische Vernähen zu deaktivieren, «Vernähen» antippen.  
> Um das automatische Vernähen zu aktivieren, «Vernähen» erneut antippen.



## Taste «Rückwärtsnähen» programmieren

Es kann zwischen «Rückwärtsnähen» und «stichgenauem Rückwärtsnähen» gewählt werden.



> «Setup-Programm» antippen.



> «Näheinstellungen» antippen.



> «Tasten und Felder programmieren» antippen.



> «Taste Rückwärtsnähen programmieren» antippen.



> Um das stichgenaue Rückwärtsnähen einzustellen, «Stichgenaues Rückwärtsnähen» antippen.

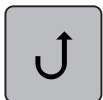

> Um das permanente Rückwärtsnähen einzustellen, «Rückwärtsnähen permanent» antippen.

## 3.2 Stickeinstellungen

### Oberfadenspannung einstellen

Änderungen an der Oberfadenspannung im Setup-Programm haben Auswirkungen auf alle Stickmuster.



> «Setup-Programm» antippen.



> «Stickeinstellungen» antippen.



> «Oberfadenspannung einstellen» antippen.  
> Oberfadenspannung einstellen.

### Maximale Stickgeschwindigkeit einstellen

Mit dieser Funktion kann die maximale Geschwindigkeit reduziert werden.



> «Setup-Programm» antippen.



> «Stickeinstellungen» antippen.



> «Maximale Stickgeschwindigkeit» antippen.  
> Maximale Geschwindigkeit einstellen.

## Stickmuster zentrieren oder in der Originalposition öffnen

Beim Öffnen der Stickmuster auf der Maschine werden diese immer im Stickrahmen zentriert. Falls gewünscht wird, dass Stickmuster in der Originalposition (von der BERNINA Sticksoftware bestimmt) geöffnet werden sollen, muss die Funktion «Stickmuster zentrieren» eingeschaltet werden.



> «Setup-Programm» antippen.



> «Stickeinstellungen» antippen.



> «Stickmuster zentrieren» antippen.



- > Schalter im rechten Bereich antippen.
  - Ein verschobenes und in dieser Position gespeichertes Stickmuster wird beim Anwählen in der gespeicherten Position geöffnet.
- > Schalter im rechten Bereich erneut antippen.
  - Das Stickmuster wird im Stickrahmen zentriert.

## Stickrahmen justieren

Die Stickrahmenjustierung ist die Abstimmung der Nadel zur Mitte des Stickrahmens.

Voraussetzung:

- Stickmodul ist angeschlossen und der Stickrahmen mit der entsprechenden Stickschablone ist montiert.



> «Setup-Programm» antippen.



> «Stickeinstellungen» antippen.



- > «Stickrahmen justieren» antippen.
- > Gewünschten Stickrahmen wählen und den Anweisungen auf dem Display folgen.
- > Nadel mithilfe der Pfeilfelder auf dem Display genau in die Mitte stellen.



## Stoffdicke einstellen

Wenn die Stoffdicke z. B. bei Frottee mehr als 4 mm beträgt, dann ist es zu empfehlen, 7,5 mm oder 10 mm zu wählen. Je dicker der Stoff, umso langsamer stickt die Maschine. Beim Ausschalten der Maschine werden die Änderungen auf Grundeinstellung 4 mm zurückgesetzt.



> «Setup-Programm» antippen.



> «Stickeinstellungen» antippen.



> «Stoffdicke einstellen» antippen.  
> Stoffdicke wählen.

## Faden-Entfernung ein-/ausschalten

Um das Fadenende nach dem Abschneiden nach oben und aus dem Stoff herauszuziehen, muss die Funktion eingeschaltet werden. Bei Stickmustern mit langen Stichen ist es zu empfehlen, die Funktion Faden-Entfernung auszuschalten. Wenn der Abstand zwischen Nähfuß und Stickrahmen zu gering ist, wird die Funktion nicht ausgeführt.



> «Setup-Programm» antippen.



> «Stickeinstellungen» antippen.



> «Faden-Entfernung» antippen.



> Faden-Entfernung ein-/ausschalten.

## Vernähstiche einstellen

Stickmuster sind mit oder ohne Vernähstiche programmiert. Hat ein Stickmuster programmierte Vernähstiche, werden diese gestickt. Wenn Stickmuster mit Vernähstichen programmiert sind, können die Vernähstiche mit Hilfe der BERNINA Sticksoftware entfernt werden.

Die Maschine erkennt, wenn keine Vernähstiche programmiert sind und fügt welche dazu. Falls keine Vernähstiche gewünscht sind, können diese ausgeschaltet werden.



> «Setup-Programm» antippen.



> «Stickeinstellungen» antippen.



> «Vernähstiche» antippen.



> Um die Vernähstiche am Anfang auszuschalten, Schalter im oberen Bereich ausschalten.  
– Hat ein Stickmuster keine programmierte Vernähstiche, werden keine gestickt.

- > Um die Vernähstiche am Anfang einzuschalten, Schalter im oberen Bereich einschalten.
  - Hat ein Stickmuster keine programmierte Vernähstiche, werden Vernähstiche hinzugefügt und gestickt.
- > Um die Vernähstiche am Ende auszuschalten, Schalter im unteren Bereich ausschalten.
  - Hat ein Stickmuster keine programmierte Vernähstiche, werden keine gestickt.
- > Um die Vernähstiche am Ende einzuschalten, Schalter im unteren Bereich einschalten.
  - Hat ein Stickmuster keine programmierte Vernähstiche, werden Vernähstiche hinzugefügt und gestickt.

### Fadenschnitt einstellen

- > «Setup-Programm» antippen.
- > «Stickeinstellungen» antippen.
- > «Fadenschnitteinstellungen» antippen.



- > Um den automatischen Fadenschnitt vor einem Fadenwechsel auszuschalten, Schalter im oberen Bereich des Displays (1) antippen.
- > Um den automatischen Fadenschnitt vor einem Fadenwechsel einzuschalten, Schalter im oberen Bereich des Displays (1) erneut antippen.
- > Damit die Maschine nach ca. 7 Stichen stoppt und der Restfaden von Hand abgeschnitten werden kann, Schalter im mittleren Bereich des Displays (2) antippen.
- > Damit die Maschine nicht für den manuellen Fadenschnitt stoppt, Schalter im mittleren Bereich des Displays (2) erneut antippen.
- > Um einzustellen, ab welcher Länge die Verbindungsstiche geschnitten werden, «Minus» oder «Plus» (3) antippen.

### Masseinheit wechseln

Die Masseinheit im Stickmodus kann von mm in inch gewechselt werden. Standardeinstellung ist in mm.

- > «Setup-Programm» antippen.
- > «Stickeinstellungen» antippen.





- > «Masseinheit» antippen.
- > Um Abmessungen im Stickmodus in inch anzuzeigen, «inch» antippen.
- > Um Abmessungen im Stickmodus in mm anzuzeigen, «mm» antippen.

### 3.3 Eigene Einstellungen wählen



- > «Setup-Programm» antippen.



- > «Persönliche Einstellungen» antippen.
- > Gewünschte Displayfarbe und Hintergrund wählen.
- > Textfeld oberhalb der Farbeinstellungen antippen.



- > Begrüssungstext eingeben.
- > Um Grossschrift zu verwenden, «Grossschrift» antippen (Standardeinstellung).



- > Um Kleinschrift zu verwenden, «Kleinschrift» antippen.

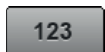

- > Um Zahlen und mathematische Zeichen zu verwenden, «Zahlen und mathematische Zeichen» antippen.

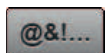

- > Um Sonderzeichen zu verwenden, «Sonderzeichen» antippen.
- > Um den eingegebenen Text vollständig zu löschen, Textfeld oberhalb der Tastatur antippen.



- > Um einzelne Wortbestandteile des eingegebenen Textes zu löschen, «Löschen» antippen.



- > «Bestätigen» antippen.

### 3.4 Überwachungsfunktionen

#### Oberfadenwächter einstellen



- > «Setup-Programm» antippen.



- > «Überwachungsfunktionen» antippen.



- > Um den Oberfadenwächter auszuschalten, Schalter im oberen Bereich des Displays antippen.
- > Um den Oberfadenwächter einzuschalten, Schalter erneut antippen.

### Unterfadenwächter einstellen



> «Setup-Programm» antippen.



> «Überwachungsfunktionen» antippen.



> Um den Unterfadenwächter auszuschalten, Schalter im unteren Bereich des Displays antippen.  
> Um den Unterfadenwächter einzuschalten, Schalter erneut antippen.

### 3.5 Ton einstellen



> «Setup-Programm» antippen.



> «Toneinstellungen» antippen.  
> Um die Töne generell ein- oder auszuschalten, Schalter (1) antippen.



> Um den Ton bei Anwahl eines Stichmusters auszuschalten, im Bereich (2) «Töne ein-/ausschalten» antippen.  
> Um den Ton bei Anwahl eines Stichmusters einzustellen, im Bereich (2) «1 – 4» antippen.



> Um den Ton für das Anwählen von Funktionen auszuschalten, im Bereich (3) «Töne ein-/ausschalten» antippen.  
> Um den Ton für das Anwählen von Funktionen einzustellen, im Bereich (3) «1 – 4» antippen.



> Um den Ton bei Verwendung der BSR-Modi auszuschalten, im Bereich (4) «Töne ein-/ausschalten» antippen.

### 3.6 Maschineneinstellungen

#### Sprache wählen

Die Benutzeroberfläche kann je nach Kundenwunsch auf die gewünschte Sprache eingestellt werden, da BERNINA ein breites Spektrum an internationalen Sprachen für die Kunden zur Verfügung stellt. Per Firmware Update werden ggf. neue Sprachen für die Benutzeroberfläche zur Verfügung gestellt.



> «Setup-Programm» antippen.



> «Maschineneinstellungen» antippen.



> «Sprachauswahl» antippen.  
> Sprache wählen.

### Displayhelligkeit einstellen

Die Helligkeit des Displays kann auf die eigenen Bedürfnisse eingestellt werden.



> «Setup-Programm» antippen.



> «Maschineneinstellungen» antippen.



> «Bildschirmeinstellungen» antippen.  
> Helligkeit des Display im oberen Bereich des Displays einstellen.

### Nählicht einstellen

Die Helligkeit des Nählichts kann auf die eigenen Bedürfnisse eingestellt werden.



> «Setup-Programm» antippen.



> «Maschineneinstellungen» antippen.



> «Bildschirmeinstellungen» antippen.  
> Helligkeit des Nählichts im unteren Bereich des Displays einstellen.



> Um das Nählicht auszuschalten, Schalter antippen.  
> Um das Nählicht einzuschalten, Schalter erneut antippen.

### Display kalibrieren

Weitere Informationen zu diesem Thema finden Sie im Kapitel Anhang unter Störungsbehebung am Ende der Bedienungsanleitung.



> «Setup-Programm» antippen.



> «Maschineneinstellungen» antippen.



> «Bildschirm kalibrieren» antippen.

- > Kreuze nacheinander mit dem Eingabestift antippen.

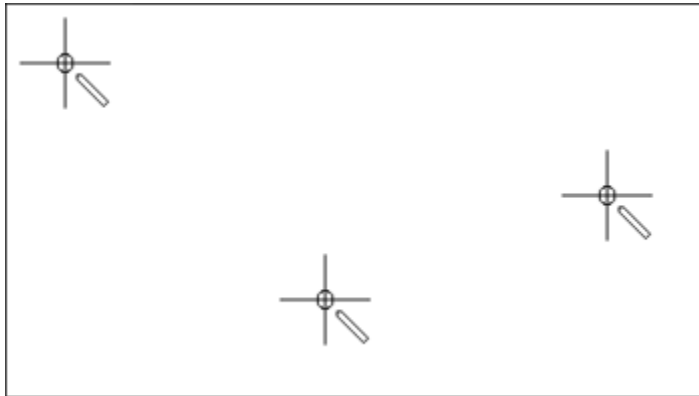

## Grundeinstellungen wiederherstellen

**ACHTUNG:** Bei dieser Funktion werden alle individuell angelegten Einstellungen gelöscht.



- > «Setup-Programm» antippen.



- > «Maschineneinstellungen» antippen.



- > «Werkseinstellung» antippen.



- > Um die Grundeinstellungen für die Näheinstellungen wiederherzustellen, «Grundeinstellung Nähen» antippen und bestätigen.



- > Um die Grundeinstellungen für die Stickeinstellungen wiederherzustellen, «Grundeinstellung Sticken» antippen und bestätigen.



- > Um alle Grundeinstellungen wiederherzustellen, «Grundeinstellung Maschine» antippen, bestätigen und Maschine neu starten.

## Eigene Daten löschen

Es können nicht mehr benötigte Muster gelöscht werden und es gibt Platz für neue Muster.



- > «Setup-Programm» antippen.



- > «Maschineneinstellungen» antippen.



- > «Werkseinstellung» antippen.



- > Um alle Daten aus dem eigenen Speicher zu löschen, «Daten aus eigenem Speicher löschen» antippen und bestätigen.



- > Um alle Stickmuster aus dem eigenen Speicher zu löschen, «Eigene Stickmuster löschen» antippen und bestätigen.

### Muster auf dem BERNINA USB-Stick löschen

Wenn nicht mehr benötigte Muster auf dem BERNINA USB-Stick gespeichert sind, kann dieser an die Maschine angeschlossen und die Daten gelöscht werden.

- > BERNINA USB-Stick in den USB-Anschluss der Maschine einstecken.
- > «Setup-Programm» antippen.



- > «Maschineneinstellungen» antippen.



- > «Werkseinstellung» antippen.



- > «USB-Stick löschen» antippen.



- > «Bestätigen» antippen.

### Knopflochschlittenfuss #3A kalibrieren

Der Knopflochschlittenfuss #3A und die Maschine sind aufeinander abgestimmt und sollten nur zusammen verwendet werden.

Voraussetzung:

- Knopflochschlittenfuss #3A ist montiert.
- Nadel ist nicht eingefädelt.



- > «Setup-Programm» antippen.



- > «Maschineneinstellungen» antippen.



- > «Wartung/Update» antippen.



- > «Knopflochschlittenfuss #3A kalibrieren» antippen.



- > Um die Kalibrierung zu starten, Taste «Start/Stop» drücken.

### Stickmodul verpacken

Damit das Stickmodul, ohne den Stickarm von Hand zu verschieben, in der Originalverpackung untergebracht werden kann, muss der Stickarm zuvor in die Packposition gebracht werden.

Voraussetzung:

- Stickmodul ist an die Maschine angeschlossen.



- > «Setup-Programm» antippen.

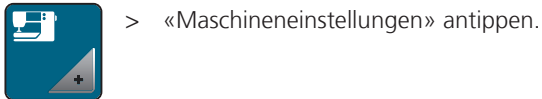

> «Maschineneinstellungen» antippen.



> «Wartung/Update» antippen.



> «Packposition» antippen.  
> Anweisungen auf dem Display folgen.

### Gesamtstichzahl prüfen

Die Gesamtstichzahl der Maschine sowie die Stichzahl seit dem letzten, durch den BERNINA Fachhändler ausgeführten Service, werden angezeigt.



> «Setup-Programm» antippen.



> «Maschineneinstellungen» antippen.



> «Informationen» antippen.



> «Maschinendaten» antippen.

### Händlerdaten eintragen

Die Kontaktdaten Ihres BERNINA Fachhändlers können eingetragen werden.



> «Setup-Programm» antippen.



> «Maschineneinstellungen» antippen.



> «Informationen» antippen.



> Um die Händlerdaten einzutragen, «Händlerdaten» antippen.



> Um den Namen des BERNINA Fachhändlers einzutragen, «Name» antippen.



> Um die Adresse des BERNINA Fachhändlers einzutragen, «Adresse» antippen.



> Um die Telefonnummer des BERNINA Fachhändlers einzutragen, «Telefonnummer» antippen.



> Um die Internetseite oder E-Mail-Adresse des BERNINA Fachhändlers einzutragen, «E-Mail-Adresse» antippen.

### Service­daten speichern

Die Service­daten über den aktuellen Zustand der Maschine können auf dem BERNINA USB-Stick gespeichert und dem BERNINA Fachhändler zugestellt werden.



- > USB-Stick mit genügend freiem Speicherplatz in den USB-Anschluss der Maschine einstecken.
- > «Setup-Programm» antippen.



> «Maschineneinstellungen» antippen.



> «Informationen» antippen.



- > «Service­daten» antippen.
- > «Service­daten exportieren» antippen.
  - Das Feld «Service­daten exportieren» erhält eine weiße Umrandung.
- > Wenn die weiße Umrandung nicht mehr angezeigt wird, USB-Stick entfernen.





## 4 Systemeinstellungen

### 4.1 Tutorial aufrufen

Das Tutorial gibt Informationen und Erklärungen zu verschiedenen Bereichen des Nähens und Stickens und zu den unterschiedlichen Stichen.



- > «Tutorial» antippen.
- > Um Informationen zu erhalten, gewünschtes Thema wählen.

### 4.2 Nähberater aufrufen

Der Nähberater informiert über Entscheidungshilfen zu Nähprojekten. Nach Eingabe des Stoffes und des gewünschten Nähprojekts werden zum Beispiel Vorschläge zu der geeigneten Nadel und zum passenden Nähfuß angezeigt.



- > «Nähberater» antippen.
- > Stoff wählen, auf dem genäht werden soll.
- > Nähprojekt wählen.

### 4.3 Hilfe aufrufen

- > Fenster auf dem Display aufrufen, zu dem Hilfe benötigt wird.
- > Um den Hilfe-Modus zu starten, «Hilfe» antippen.
- > Feld auf dem Display antippen, zu dem eine Hilfestellung benötigt wird.



### 4.4 eco-Modus verwenden

Bei längerer Arbeitsunterbrechung kann die Maschine in den Sparmodus versetzt werden. Der Sparmodus dient gleichzeitig als Kindersicherung. Auf dem Display kann nichts gewählt und die Maschine kann nicht gestartet werden.



- > Um den Sparmodus einzuschalten, «eco-Modus» antippen.
  - Das Display schaltet sich aus. Der Stromverbrauch wird reduziert und das Nählicht ausgeschaltet.
- > Um den Sparmodus auszuschalten, «eco-Modus» erneut antippen.

### 4.5 Mit «clr» alle Änderungen verwerfen

Alle Änderungen an den Mustern können auf Grundeinstellung zurückgesetzt werden. Ausgenommen sind gespeicherte Muster, die im eigenen Speicher gespeichert wurden und Überwachungsfunktionen.



- > «Einstellungen löschen» antippen.

## 5 Kreatives Nähen

### 5.1 Übersicht Auswahlmenü Nähen

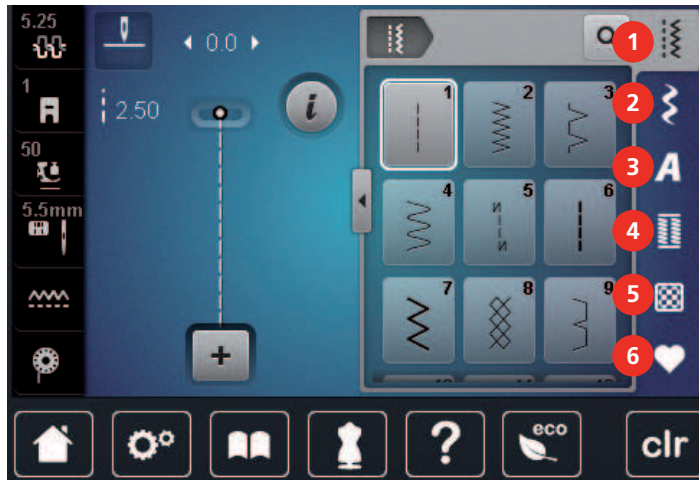

- |   |               |   |                    |
|---|---------------|---|--------------------|
| 1 | «Nutzstiche»  | 4 | «Knopflöcher»      |
| 2 | «Dekorstiche» | 5 | «Quiltstiche»      |
| 3 | «Alphabete»   | 6 | «Eigener Speicher» |

#### Stichmuster wählen

- > Stichmuster, Alphabet oder Knopfloch wählen.
- > Um weitere Stichmuster anzuzeigen, im Bereich der Nutzstiche, Alphabete oder Knopflöcher nach oben wischen.
- > Um die Ansicht zu vergrößern, «Fenster vergrößern/verkleinern» (1) antippen.

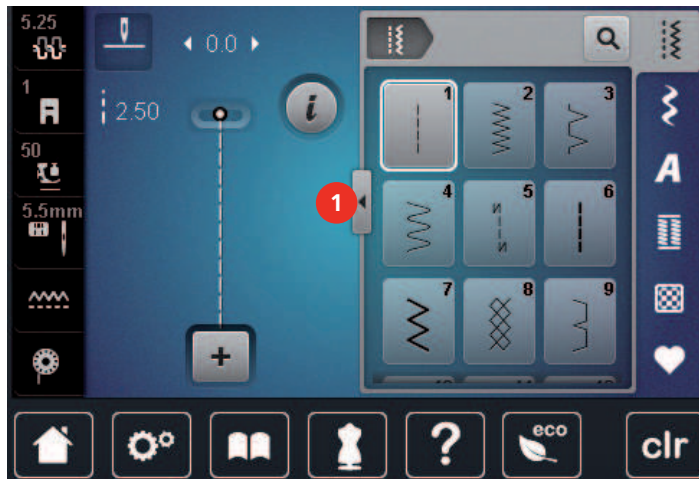

- > Um die Ansicht zu verkleinern, «Fenster vergrößern/verkleinern» erneut antippen.
- > Um das Stichmuster durch Eingabe der Stichnummer auszuwählen, «Stichmusterwahl durch Nummer» antippen.



### 5.2 Geschwindigkeit regulieren

Mit dem Geschwindigkeitsregler kann die Geschwindigkeit stufenlos angepasst werden.

- > Um die Geschwindigkeit zu reduzieren, Geschwindigkeitsregler nach links schieben.
- > Um die Geschwindigkeit zu erhöhen, Geschwindigkeitsregler nach rechts schieben.

### 5.3 Oberfadenspannung einstellen

Die Grundeinstellung der Oberfadenspannung erfolgt mit der Wahl des Stich- oder Stickmusters automatisch.

Die Oberfadenspannung wird im BERNINA Werk optimal eingestellt und die Maschine eingenäht. Dafür werden als Ober- und Unterfaden Metrosene-/Seralonfäden der Stärke 100/2 (Firma Mettler) eingesetzt.

Werden andere Näh- oder Stickfäden verwendet, können Abweichungen bei der Oberfadenspannung entstehen. Dadurch wird es notwendig, die Oberfadenspannung dem Näh- oder Stickprojekt und dem gewünschten Stich- oder Stickmuster individuell anzupassen.

Je höher die Oberfadenspannung eingestellt ist, desto stärker wird der Oberfaden gespannt und der Unterfaden wird stärker in den Stoff gezogen. Bei einer geringeren Oberfadenspannung wird der Oberfaden schwächer gespannt und der Unterfaden wird dadurch schwächer in den Stoff gezogen.

Änderungen an der Oberfadenspannung wirken sich für das jeweils gewählte Stich- und auf alle Stickmuster aus. Permanente Änderungen der Oberfadenspannung für den Nähmodus (siehe Seite 47) und für den Stickmodus (siehe Seite 50) können im Setup-Programm vorgenommen werden.

Voraussetzung:

- Im Setup-Programm ist die Oberfadenspannung geändert.
- > «Oberfadenspannung» antippen.
- > Oberfadenspannung einstellen.



- > Um die Änderungen auf Grundeinstellung zurückzusetzen, gelb umrandetes Feld rechts antippen.
- > Um die Änderungen im **Setup-Programm** auf Grundeinstellung zurückzusetzen, gelb umrandetes Feld links antippen.

## 5.4 Stichmuster bearbeiten

### Stichbreite ändern

- > Um die Stichbreite zu verkleinern, «Multifunktionsknopf oben» nach links drehen.
- > Um die Stichbreite zu vergrößern, «Multifunktionsknopf oben» nach rechts drehen.
- > Um weitere Einstellmöglichkeiten aufzurufen, «Stichbreite» (1) antippen.

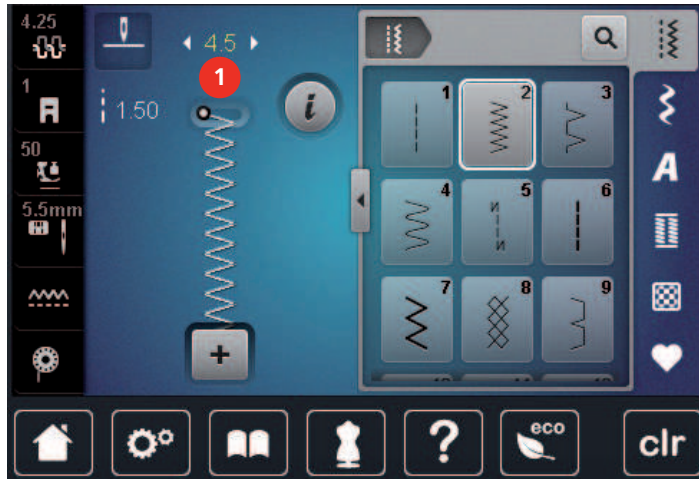

### Stichlänge ändern

- > Um die Stichlänge zu verkleinern, «Multifunktionsknopf unten» nach links drehen.
- > Um die Stichlänge zu vergrößern, «Multifunktionsknopf unten» nach rechts drehen.
- > Um weitere Einstellmöglichkeiten aufzurufen, «Stichlänge» (1) antippen.



### Balance korrigieren

Unterschiedliche Stoffe, Fäden und Einlagen können die programmierten Stichmuster so beeinflussen, dass diese nicht korrekt ausgenäht werden. Mit der elektronischen Balance können diese Abweichungen korrigiert und damit die Stichmuster optimal an den zu verarbeitenden Stoff angepasst werden.

- > Stichmuster oder Alphabet wählen.
- > Stichmuster nähen.
- > «i-Dialog» antippen.





- > «Balance» antippen.
  - Eine Vorschau des Stichmusters wird angezeigt.



- > Um die Längsrichtung des Stichmusters zu korrigieren, «Multifunktionsknopf unten» drehen, bis die Vorschau des Stichmusters mit dem genähten Stichmuster auf dem Stoff übereinstimmt.
- > Veränderte Balance-Einstellungen können für jeden Stich in «Eigener Speicher» gesichert werden.
- > Geänderte Balance-Einstellungen bleiben nur solange gültig, bis «Einstellungen löschen» gedrückt oder die Maschine ausgeschaltet wird.



### Musterwiederholung einstellen

Stichmuster wie auch Stichmusterkombinationen können bis zu 9x wiederholt werden.

- > Stichmuster oder Alphabet wählen.
- > «i-Dialog» antippen.



- > Um das Stichmuster 1x zu nähen, «Musterwiederholung» 1x antippen.
- > Um das Stichmuster bis zu 9x zu wiederholen, «Musterwiederholung» 2 bis 9x antippen.
- > Um die Stichmusterwiederholung auszuschalten, «Musterwiederholung» lange antippen.

### Stichmuster spiegeln

- > Stichmuster oder Alphabet wählen.
- > «i-Dialog» antippen.



- > Um das Stichmuster von links nach rechts zu spiegeln, «Spiegeln links/rechts» antippen.



- > Um das Stichmuster entgegen der Nährichtung auszunähen, «Spiegeln oben/unten» antippen.

### Stichmusterlänge verändern

Die Stichmuster können in der Länge vergrößert oder verkleinert werden.

- > Stichmuster oder Alphabet wählen.
- > «i-Dialog» antippen.



- > «Stichmusterlänge verändern» antippen.
- > Stichmusterlänge einstellen.

### Rückwärtsnähen

- > Stichmuster oder Alphabet wählen.
- > Um bei Betätigen der Taste «Rückwärtsnähen» sofort auf Rückwärtsnähen umzuschalten, Nadelstopp unten (permanent) einstellen.
- > Um einen weiteren Stich vorwärts zu nähen, bevor auf Rückwärtsnähen umgeschaltet wird, Nadelposition oben (permanent) einstellen.

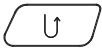

- > Taste «Rückwärtsnähen» drücken und gedrückt halten.

### Permanent rückwärtsnähen

- > Stichmuster oder Alphabet wählen.
- > «i-Dialog» antippen.

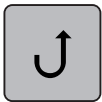

- > Um permanent rückwärts zu nähen, «Rückwärtsnähen permanent» antippen.
  - Die Maschine näht so lange rückwärts, bis das «Rückwärtsnähen permanent» erneut gedrückt wird.

### Stichgenau rückwärtsnähen

- > Stichmuster oder Alphabet wählen.
- > «i-Dialog» antippen.



- > Um die letzten 200 Einstiche stichgenau rückwärts zu nähen, «Stichgenaues Rückwärtsnähen» antippen.



## 5.5 Stichmuster kombinieren

### Übersicht Kombinationsmodus



- |   |               |   |   |
|---|---------------|---|---|
| 1 | «Stichbreite» | 3 | «Kombinationsmodus/Einzelmodus»                 |
| 2 | «Stichlänge»  | 4 | Einzelnes Stichmuster innerhalb der Kombination |

### Stichmusterkombination erstellen

Im Kombinationsmodus können Stichmuster und Alphabete nach eigenen Wünschen zusammengestellt werden. Durch die Kombination von beliebigen Alphabet-Buchstaben kann zum Beispiel der Schriftzug BERNINA erstellt werden.



- > «Kombinationsmodus/Einzelmodus» antippen.
- > Gewünschte Stichmuster wählen.



- > Um in den Einzelmodus zurückzukehren, «Kombinationsmodus/Einzelmodus» erneut antippen.



### Stichmusterkombination speichern

Um individuell erstellte Stichmusterkombinationen wiederverwenden zu können, lassen sich diese in der Ablage «Eigener Speicher» speichern.

- > Stichmusterkombination erstellen.
- > «Eigener Speicher» antippen.



- > «Stichmuster speichern» antippen.



- > Um die Stichmusterkombination zu speichern, «Bestätigen» antippen.

### Stichmusterkombination laden



- > «Kombinationsmodus/Einzelformat» antippen.



- > «Eigener Speicher» antippen.



- > «Stichmusterkombination laden» antippen.
- > Stichmusterkombination wählen.

### Stichmusterkombination überschreiben

- > Stichmusterkombination erstellen.
- > «Eigener Speicher» antippen.



- > «Stichmuster speichern» antippen.
- > Stichmusterkombination wählen, die überschrieben werden soll.



- > Um die Stichmusterkombination zu überschreiben, «Bestätigen» antippen.

### Stichmusterkombination löschen

- > Stichmusterkombination erstellen.
- > «i-Dialog» antippen.

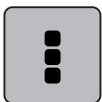

- > «Ganze Kombination bearbeiten» antippen.



- > «Löschen» antippen.



- > «Bestätigen» antippen.

## Einzelnes Stichmuster bearbeiten

- > Stichmusterkombination erstellen.
- > Um ein einzelnes Stichmuster auszuwählen, die gewünschte Position (1) in der Stichmusterkombination antippen.



- > Um das einzelne Stichmuster zu bearbeiten, «i-Dialog» antippen.

## Einzelnes Stichmuster löschen

Voraussetzung:

- Eine Stickkombination ist erstellt.
- > Gewünschtes Stickmuster (1) in der Stichmusterkombination antippen.



- > «i-Dialog» antippen.



- > «Löschen» antippen.

## Einzelnes Stichmuster einfügen

Das neue Stichmuster wird immer **unter** dem angewählten Stichmuster eingefügt.

- > Stichmusterkombination erstellen.
- > Um ein einzelnes Stichmuster auszuwählen, die gewünschte Position (1) in der Stichmusterkombination antippen.



- > Neues Stichmuster wählen.

## Stichmusterkombination spiegeln

- > Stichmusterkombination erstellen.
- > «i-Dialog» antippen.

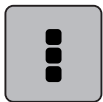

- > «Ganze Kombination bearbeiten» antippen.



- > Um die ganze Stichmusterkombination von links nach rechts zu spiegeln, «Spiegeln links/rechts» antippen.
- > Um die Änderungen auf Grundeinstellung zurückzusetzen, «Spiegeln links/rechts» erneut antippen.

## Stichmusterkombination unterteilen

Eine Stichmusterkombination kann in mehrere Teile unterteilt werden. Die Unterteilung wird **unterhalb** des Cursors eingesetzt. Es wird nur derjenige Abschnitt genäht, in welchem der Cursor platziert wird. Um den nächsten Abschnitt zu nähen, muss der Cursor in diesen Abschnitt platziert werden.

- > Stichmusterkombination erstellen.
- > Gewünschte Position in der Stichmusterkombination wählen, wo die Stichmusterkombination unterteilt werden soll.
- > «i-Dialog» antippen.

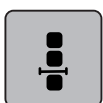

- > «Kombination bei Cursorposition bearbeiten» antippen.

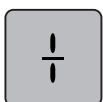

- > «Kombination unterteilen» antippen.

### Stichmusterkombination unterbrechen

Eine Stichmusterkombination kann an verschiedenen Stellen unterbrochen werden. Die Unterbrechung wird **unterhalb** des Cursors eingesetzt.

- > Stichmusterkombination erstellen.
- > Gewünschte Position in der Stichmusterkombination wählen, wo die Stichmusterkombination unterbrochen werden soll.
- > «i-Dialog» antippen.



- > «Kombination bei Cursorposition bearbeiten» antippen.

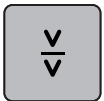

- > «Kombination unterbrechen» antippen.
- > Um den Stoff neu zu platzieren, ersten Teil nähen.

### Stichmusterkombination vernähen

- > Stichmusterkombination erstellen.
- > Gewünschte Position in der Stichmusterkombination wählen, wo die Stichmusterkombination vernäht werden soll.
- > «i-Dialog» antippen.

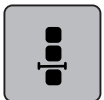

- > «Kombination bei Cursorposition bearbeiten» antippen.



- > «Vernähen» antippen.
  - Jedes einzelne Muster der Stichmusterkombination kann am Anfang oder am Ende vernäht werden.

### Musterwiederholung einstellen

- > Stichmusterkombination erstellen.
- > «i-Dialog» antippen.



- > «Ganze Kombination bearbeiten» antippen.



- > Um die Stichmusterkombination zu wiederholen, «Musterwiederholung» 1x antippen.
- > Um die Stichmusterkombination bis zu 9x zu wiederholen, «Musterwiederholung» erneut antippen.
- > Um die Musterwiederholung auszuschalten, «Musterwiederholung» lange antippen oder «Einstellungen löschen» antippen.

## 5.6 Stichmuster verwalten

### Stichmustereinstellungen speichern



- > Stichmuster, Alphabet oder Knopfloch wählen.
- > «i-Dialog» antippen.
- > Stich, Alphabet oder Knopfloch verändern.



- > Um alle Änderungen dauerhaft zu speichern, «Stichmustereinstellungen speichern» antippen.



- > Um alle Änderungen zu verwerfen, «Stichmuster zurücksetzen» antippen.

### Stichmuster im eigenen Speicher speichern

In der Ablage «Eigener Speicher» können beliebige und auch individuell veränderte Stichmuster abgespeichert werden.

- > Stichmuster, Alphabet oder Knopfloch wählen.
- > Stichmuster verändern.
- > «Eigener Speicher» antippen.



- > «Stichmuster speichern» antippen.
- > Ordner wählen, in dem das Muster gespeichert werden soll.
- > «Bestätigen» antippen.



### Stichmuster aus dem eigenen Speicher überschreiben

Voraussetzung:

- Stichmuster im eigenen Speicher gespeichert.
- > Stichmuster, Alphabet oder Knopfloch wählen.
- > Stichmuster verändern.
- > «Eigener Speicher» antippen.



- > «Stichmuster speichern» antippen.
- > Ordner wählen, in dem das zu überschreibende Stichmuster gespeichert wurde.
- > Stichmuster wählen, das überschrieben werden soll.



- > «Bestätigen» antippen.

### Stichmuster aus dem eigenen Speicher laden

Voraussetzung:

- Stichmuster im eigenen Speicher gespeichert.



- > «Eigener Speicher» antippen.



- > «Stichmuster laden» antippen.
- > Ordner wählen, in dem sich das Stichmuster befindet.
- > Stichmuster wählen.

## Stichmuster aus dem eigenen Speicher löschen

Voraussetzung:

- Stichmuster im eigenen Speicher gespeichert.



- > «Eigener Speicher» antippen.



- > «Löschen» antippen.
- > Ordner wählen, in dem sich das Stichmuster befindet.
- > Stichmuster wählen.



- > Um das Stichmuster zu löschen, «Bestätigen» antippen.

## Stichmuster auf BERNINA USB-Stick speichern

Auf dem BERNINA USB-Stick können beliebige und auch individuell veränderte Stichmuster abgespeichert werden.

- > Stichmuster oder Alphabet wählen.
- > Stichmuster bearbeiten.
- > «Eigener Speicher» antippen.



- > «Stichmuster speichern» antippen.
- > BERNINA USB-Stick in den USB-Anschluss der Maschine einstecken.



- > «USB-Stick» antippen.



- > «Bestätigen» antippen.

## Stichmuster vom BERNINA USB-Stick laden



- > «Eigener Speicher» antippen.



- > «Stichmuster laden» antippen.
- > «Fenster vergrößern/verkleinern» (1) antippen.

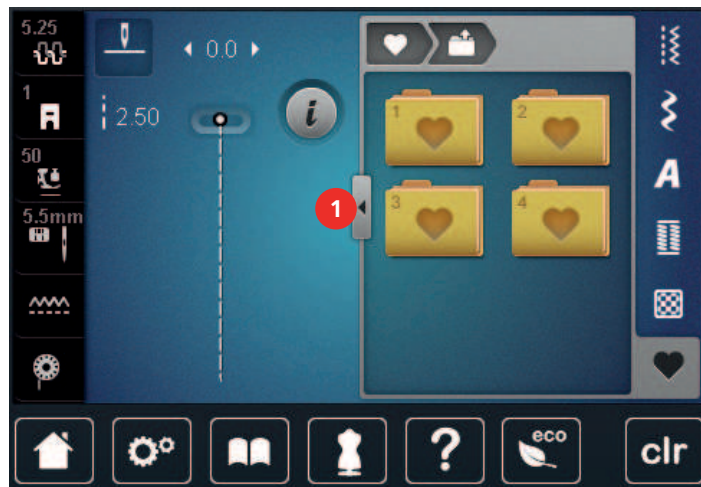

- > BERNINA USB-Stick in den USB-Anschluss der Maschine einstecken.
- > «USB-Stick» antippen.
- > Gewünschtes Stichmuster wählen.

## Stichmuster vom BERNINA USB-Stick löschen



- > «Eigenes Speicher» antippen.



- > «Löschen» antippen.
- > BERNINA USB-Stick in den USB-Anschluss der Maschine einstecken.
- > Stichmuster wählen, das gelöscht werden soll.



- > «Bestätigen» antippen.

## 5.7 Vernähen

### Mit der Taste «Musterende» vernähen

Die Taste «Musterende» kann mit unterschiedlichen Funktionen programmiert werden.



- > Taste «Musterende» vor dem Nähen oder während des Nähens drücken.
  - Ein Stoppsymbol zeigt während des Nähens an, dass die Funktion aktiviert ist und das Stichmuster oder das aktive Muster der Stichmusterkombination wird am Ende mit der Anzahl programmierter Stiche automatisch vernäht.

### Mit dem Feld «Vernähen» vernähen

Jedes einzelne Muster der Stichmusterkombination kann am Anfang oder am Ende vernäht werden.



- > «i-Dialog» antippen.

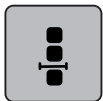

- > «Kombination bei Cursorposition bearbeiten» antippen.



- > «Vernähen» vor Nähbeginn antippen.
  - Das Stichmuster/Stichmusterkombination wird bei Nähbeginn mit 4 Stichen vernäht.
- > «Vernähen» während des Nähens antippen.
  - Das Stichmuster oder das aktive Stichmuster der Stichmusterkombination wird am Ende mit 4 Stichen vernäht.

## 5.8 Stofflagen ausgleichen

Wenn der Nähfuß an einer dicken Nahtstelle schräg steht, kann der Transporteur nicht in den Stoff greifen und das Nähprojekt nicht sauber ausgenäht werden.

- > 1 – 3 Plättchen des Höhenausgleichs von hinten unter den Nähfuß bis dicht an die Nadel schieben, um die Stofflage auszugleichen.

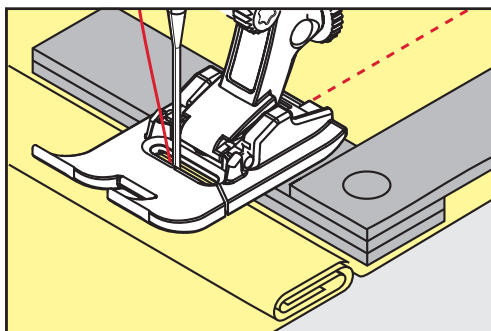

- Nähfuß liegt waagrecht auf dem Nähprojekt.

- > 1 – 3 Plättchen des Höhenausgleichs von vorne unter den Nähfuss bis dicht an die Nadel schieben, um die Stofflage auszugleichen.

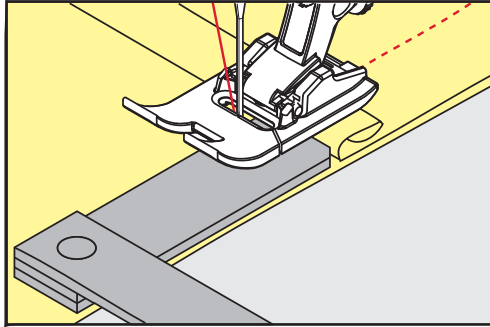

- Nähfuß liegt waagrecht auf dem Nähprojekt.
- > Nähen, bis der ganze Nähfuß die dicke Nahtstelle passiert hat.
- > Plättchen des Höhenausgleichs entfernen.

## 5.9 Ecken nähen

Beim Nähen von Ecken wird der Stoff weniger transportiert, da nur ein Teil des Nähprojekts auf dem Transporteur liegt. Mithilfe des Höhenausgleichs kann der Stoff dennoch gleichmässig transportiert werden.

- > Wenn die Stoffkante erreicht ist, den Nähvorgang stoppen mit Nadelposition unten.
- > Nähfuß hochstellen.
- > Stoff drehen und in gewünschte Position bringen.
- > 1 – 3 Plättchen des Höhenausgleichs auf der rechten Seite des Nähfusses bis dicht an das Nähprojekt schieben.
- > Nähfuß senken.

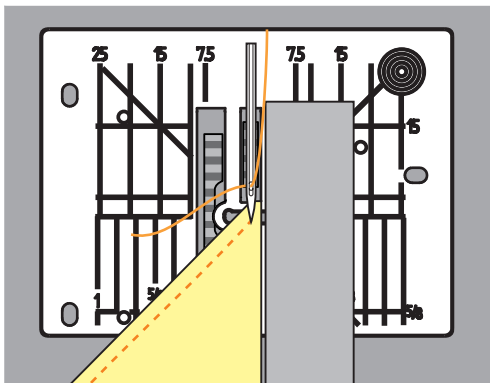

- > Weiternähen, bis das Nähprojekt wieder auf dem Transporteur liegt.







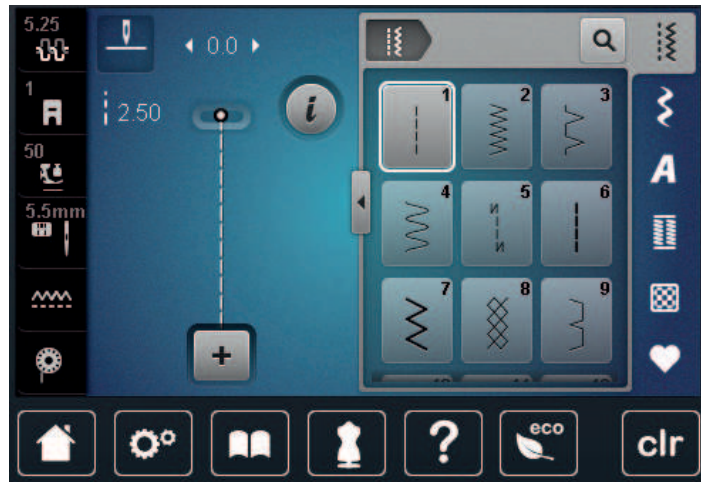









## 6 Nutzstiche

### 6.1 Übersicht Nutzstiche



| Stichmuster | Stichnummer | Name                | Beschreibung  |
|-------------|-------------|---------------------|---|
|             | 1           | Geradstich          | Zum Zusammennähen, Absteppen und Heften.  |
|             | 2           | Zickzack            | Zum Versäubern von Kanten, Nähen von elastischen Nähten, Annähen von Spitzeneinsätzen und Gummibändern. |
|             | 3           | Vari-Overlock       | Zum Versäubern von Kanten, Zusammennähen und gleichzeitigem Versäubern elastischer Stoffe.              |
|             | 4           | Bogennaht           | Zum Stopfen und Verstärken von Stoffkanten oder Annähen von Spitzen und Gummibändern.                   |
|             | 5           | Vernähprogramm      | Zum automatischen Vernähen am Nahtanfang mit Vorwärts- und Rückwärtsstichen.                            |
|             | 6           | Dreifach-Geradstich | Für verstärkte Nähte auf schweren Stoffen und Ziereffekte.  |
|             | 7           | Dreifach-Zickzack   | Für strapazierfähige Nähte auf festen Stoffen, Sichtsäume und Ziernähte.                                |
|             | 8           | Wabenstich          | Für elastische Stoffe und Säume, auch mit Gummifäden.   |
|             | 9           | Blindstich          | Für Blindsäume auf den meisten Stoffarten und für Muschelsäume auf weichem Jersey und feinen Stoffen.   |
|             | 10          | Doppel-Overlock     | Zum Zusammennähen und gleichzeitigen Versäubern elastischer Stoffe.                                     |

|   |    |                           |  |
|---|----|---------------------------|--|
|    | 11 | Superstretchstich         | Für hochelastische offene Nähte.   |
|    | 12 | Kräuselstich              | Zum Kräuseln mit Gummifaden und für flache Verbindungsnahte auf mittelschweren Stoffen.                                      |
|    | 13 | Stretch-Overlock          | Zum Zusammennähen und gleichzeitigen Versäubern elastischer Stoffe und für flache Verbindungsnahte.                          |
|    | 14 | Tricotstich               | Für Sichtsäume und Sichtnahte in Wäsche und Pullis und zum Flicken von Tricot.   |
|    | 15 | Universalstich            | Für flache Verbindungsnahte, Sichtsäume und Ziernahte in festen Stoffen wie Filz und Leder und zum Annähen von Gummibändern. |
|    | 16 | Genähter Zickzack         | Zum Versäubern und Verstärken von Stoffkanten, zum Aufnähen von Gummibändern und für Ziernahte.                              |
|    | 17 | Lycrastich                | Für flache Verbindungsnahte, Sichtsäume in Lycrastoff und zum Nachnähen von Nähten in Miederwaren.                           |
|    | 18 | Stretchstich              | Für dehbare Nahte und Säume in Web- und Strickstoffen.   |
|   | 19 | Verstärkter Overlock      | Für Overlocknahte oder flache Verbindungsnahte auf mittelschwerer Maschenware und Frottee.                                   |
|  | 20 | Strick-Overlock           | Für dehbare Nahte und Säume in Web- und Strickstoffen, zum Nähen und Versäubern.   |
|  | 22 | Einfaches Stopfprogramm   | Zum automatischen Stopfen in feinen bis festen Stoffen.  |
|  | 23 | Verstärktes Stopfprogramm | Zum automatischen Stopfen in festen Materialien.   |
|  | 24 | Riegelprogramm            | Zum Verstärken von Tascheneingriffen, Knopflochriegeln und Annähen von Gürtelschlaufen.                                      |
|  | 25 | Riegelprogramm            | Zum Verstärken von Tascheneingriffen, Annähen von Gürtelschlaufen und Sichern von Nahtenden.                                 |

|   |    |                           |  |
|---|----|---------------------------|--|
|  | 27 | Kleiner Fliegenstich      | Zum Verstärken von Tascheneingriffen, Reissverschlüssen und Schlitzten in feinen bis mittelschweren Stoffen. |
|  | 29 | Schmaler Blindstich       | Für Blindsäume und Muschelsäume in leichten, feinen und weichen Stoffen.                                     |
|  | 30 | Manueller Heftstich       | Für Arbeiten, bei denen eine sehr grosse Stichlänge gewünscht wird.  |
|  | 32 | Einfacher Geradstich      | Für 1 Geradstich als Verbindungsstich in einer Kombination.  |
|  | 33 | Drei einfache Geradstiche | Für 3 einzelne Geradstiche als Verbindungsstiche in einer Kombination.                                       |

## 6.2 Geradstich nähen

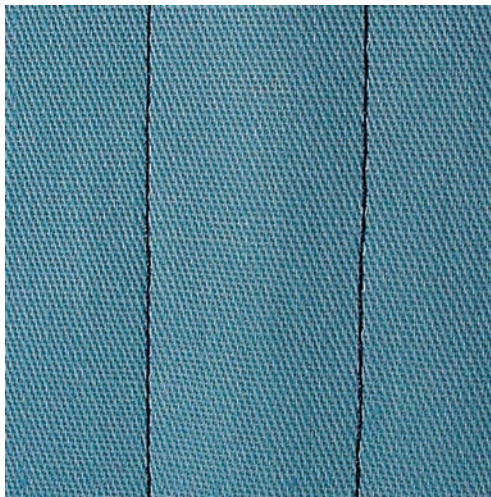

Stichlänge dem Nähprojekt anpassen z. B. für Jeansstoffe lange Stiche (ca. 3 – 4 mm), für feine Stoffe kurze Stiche (ca. 2 – 2,5 mm). Stichlänge der Fadenstärke anpassen z. B. beim Absteppen mit Cordonnet lange Stiche (ca. 3 – 5 mm).

Voraussetzung:

- Rücktransportfuss #1 ist montiert.
- > «Nutzstiche» antippen.
- > Geradstich Nr. 1 wählen.



### 6.3 Mit dem automatischen Vernähprogramm vernähen

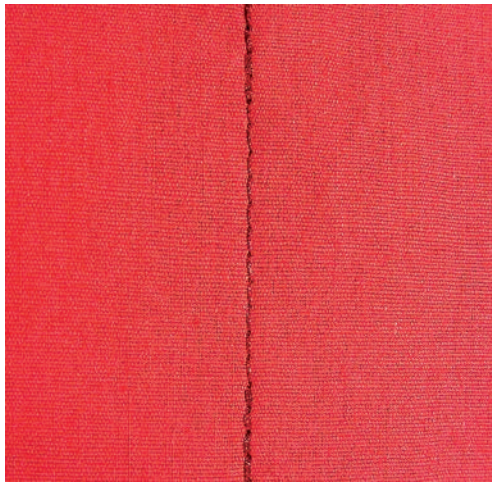

Durch eine definierte Stichzahl von 6 vorwärts genähten und 6 rückwärts genähten Stichen wird gleichmässig vernäht.

Voraussetzung:

- Rücktransportfuss #1 ist montiert.



- > «Nutzstiche» antippen.
- > Vernähprogramm Nr. 5 wählen.
- > Fussanlasser drücken.
  - Die Maschine vernäht automatisch.

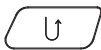

- > Naht in gewünschter Länge nähen.
- > Taste «Rückwärtsnähen» drücken.
  - Die Maschine vernäht automatisch und stoppt am Ende des Vernähprogramms.

### 6.4 Reissverschluss einnähen

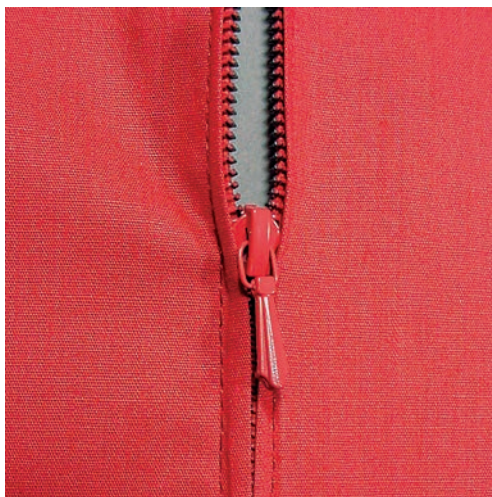

Da der Stofftransport am Nähanfang schwierig sein kann, empfiehlt es sich, die Fäden am Nähanfang gut festzuhalten oder das Nähprojekt für wenige Stiche leicht nach hinten zu ziehen oder zuerst 1 – 2 cm rückwärts zu nähen.



- > Rücktransportfuss #1 montieren.
- > «Nutzstiche» antippen.
- > Geradstich Nr. 1 wählen.
- > Naht bis zum Reissverschlussbeginn nähen.
- > Vernähstiche nähen.

- > Reissverschlussstrecke mit langen Stichen schliessen.
- > Nahtzugaben versäubern.
- > Naht auseinanderbügeln.
- > Reissverschlussstrecke öffnen.
- > Reissverschluss einheften und Reissverschluss so unter den Stoff heften, dass die Stoffkanten über der Mitte des Reissverschlusses aneinanderstossen.
- > Reissverschluss einige Zentimeter öffnen.
- > Reissverschlussfuss #4 montieren.
- > Nadelposition nach rechts verschieben.
- > Um den Nähfuss anzuheben und das Nähprojekt zu positionieren, Kniehebel verwenden.
- > Links oben mit Nähen beginnen.
- > Nähfuss so führen, dass die Nadel der Reissverschluss-Zahnreihe entlang einsticht.
- > Vor dem Reissverschlusschlitten mit Nadelposition unten anhalten.
- > Nähfuss hochstellen.
- > Reissverschluss wieder schliessen.
- > Weiternähen und vor dem Schlitzende mit Nadelposition unten anhalten.
- > Nähfuss hochstellen und Nähprojekt drehen.
- > Bis auf die andere Seite des Reissverschlusses nähen, anhalten mit Nadelposition unten.
- > Nähfuss hochstellen und Nähprojekt drehen.
- > Zweite Seite von unten nach oben nähen.

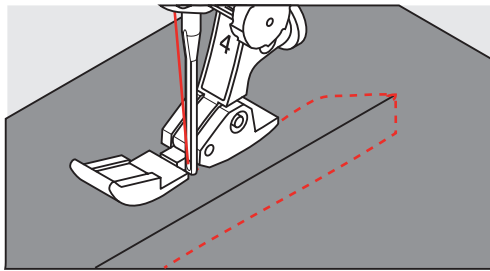

## 6.5 Reißverschluss beidseitig einnähen

Für Stoffe mit Flor, wie z.B. Samt, ist zu empfehlen den Reißverschluss beidseitig von unten nach oben einzunähen.



Wenn der Stoff dicht gewoben oder hart ist, wird empfohlen eine Nadel mit der Stärke 90 – 100 zu verwenden, dies ergibt ein gleichmässigeres Stichbild.



- > Rücktransportfuss #1 montieren.
- > «Nutzstiche» antippen.
- > Geradstich Nr. 1 wählen.
- > Naht bis zum Reißverschlussbeginn nähen.
- > Vernähstiche nähen.
- > Reissverschlussstrecke mit langen Stichen schliessen.
- > Nahtzugaben versäubern.
- > Naht auseinanderbügeln.
- > Reissverschlussstrecke öffnen.
- > Reissverschluss einheften, Reissverschluss so unter den Stoff heften, dass die Stoffkanten über der Mitte des Reissverschlusses aneinanderstossen.
- > Reissverschlussfuss #4 montieren.
- > Nadelposition nach rechts verschieben.
- > Um den Nähfuss anzuheben und das Nähprojekt zu positionieren, Kniehebel verwenden.
- > In der Nahtmitte am Reißverschlussende mit dem Nähen beginnen.
- > Schräg zur Reißverschluss-Zahnreihe nähen.
- > Erste Seite (1) von unten nach oben nähen.
- > Vor dem Reißverschlusschlitten mit Nadelposition unten anhalten.

- > Nähfuß hochstellen.
- > Reissverschluss bis hinter den Nähfuß öffnen.
- > Nähfuß senken und weaternähen.
- > Nadelposition nach links verschieben.
- > Zweite Seite (2) genau gleich von unten nach oben nähen.

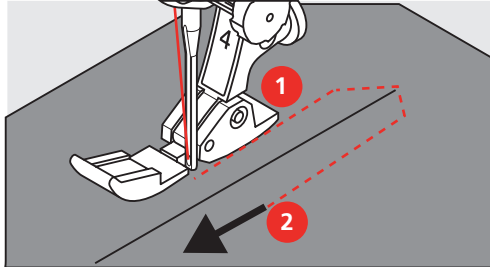

## 6.6 Dreifach-Geradstich nähen



Der Dreifach-Geradstich ist besonders für strapazierfähige Nähte und für harte und dichte Stoffe wie Jeansstoff und Cordsamt geeignet. Bei harten oder sehr dicht gewobenen Stoffen empfiehlt es sich, den Jeansfuß #8 zu montieren. Dies erleichtert das Nähen von Jeansstoff oder Segeltuch. Für das dekorative Absteppen kann zusätzlich die Stichlänge vergrößert werden.

- > Rücktransportfuß #1 montieren.
- > «Nutzstiche» antippen.
- > Dreifach-Geradstich Nr. 6 wählen.





## 6.7 Dreifach-Zickzack nähen

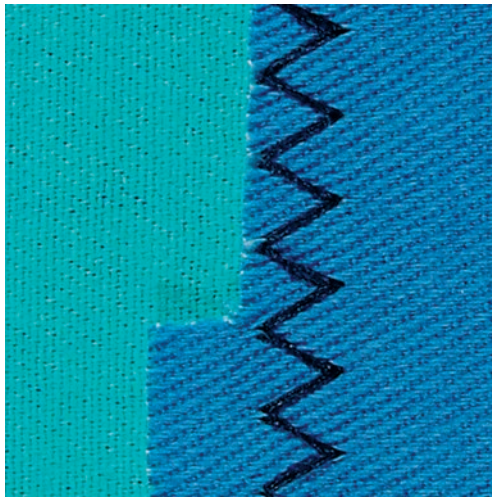

In festen Stoffen, besonders für Jeansstoff, Liegestuhlbezüge, Markisen. Säume an oft zu waschenden Gegenständen. Saumkanten zuerst versäubern.

- > Rücktransportfuss #1 montieren.
- > «Nutzstiche» antippen.
- > Dreifach-Zickzack Nr. 7 wählen.



## 6.8 Manuell stopfen

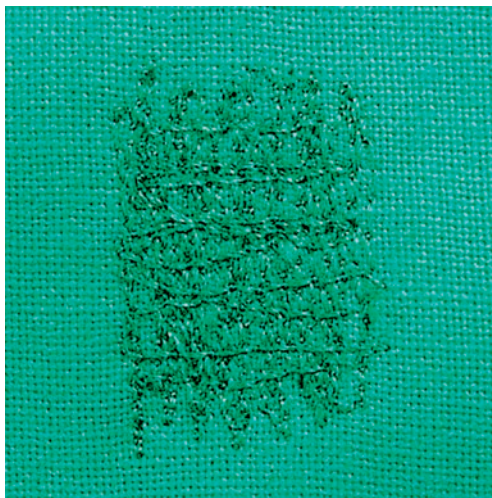

Zum Stopfen von Löchern oder dünnen Stellen in jedem Stoff.

Liegt der Faden obenauf, ergibt dies ein unschönes Stichbild, dann das Nähprojekt langsamer führen. Bilden sich Knötchen auf der Rückseite des Stoffes, Nähprojekt schneller führen. Bei Fadenreissen das Nähprojekt unbedingt regelmässiger führen.

- > Stopffuss #9 montieren.
- > «Nutzstiche» antippen.
- > Geradstich Nr. 1 wählen.
- > Transporteur versenken.
- > Anschietisch montieren.
- > Nähprojekt in den Stickring (Sonderzubehör) spannen.
  - Die Stopfstelle bleibt gleichmässig gespannt und kann sich nicht verziehen.
- > Von links nach rechts nähen und das Nähprojekt ohne festen Druck gleichmässig von Hand führen.
- > Um Löcher oder das Reissen des Fadens zu vermeiden, runde Richtungswechsel durchführen.



- > Um den Faden besser im Stoff zu verteilen, unregelmässig lange Ränder nähen.

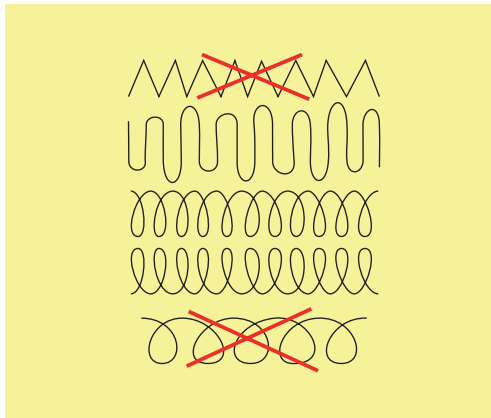

- > Erste Spannfäden nicht zu dicht nähen und über die beschädigte Stelle hinausnähen.
- > Unregelmässig lange Ränder nähen.

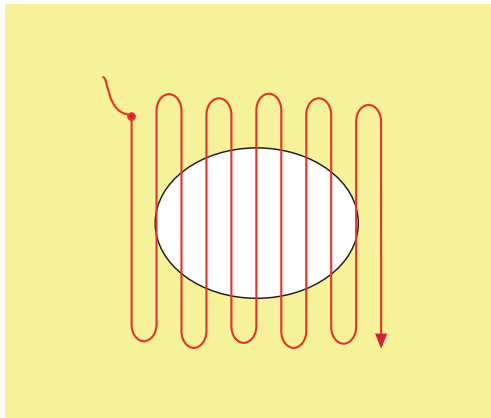

- > Nähprojekt um 90° drehen.
- > Erste Spannfäden nicht zu dicht nähen.

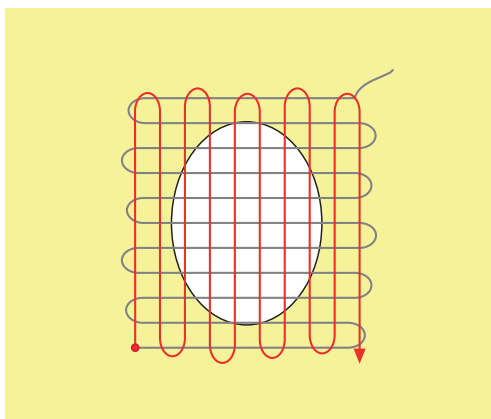

- > Nähprojekt um 180° drehen.



- > Erneut eine lockere Reihe nähen.

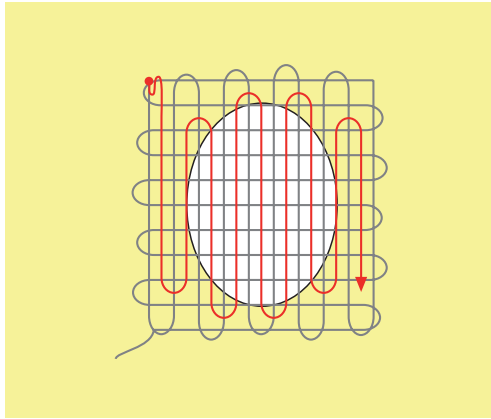

## 6.9 Automatisch stopfen

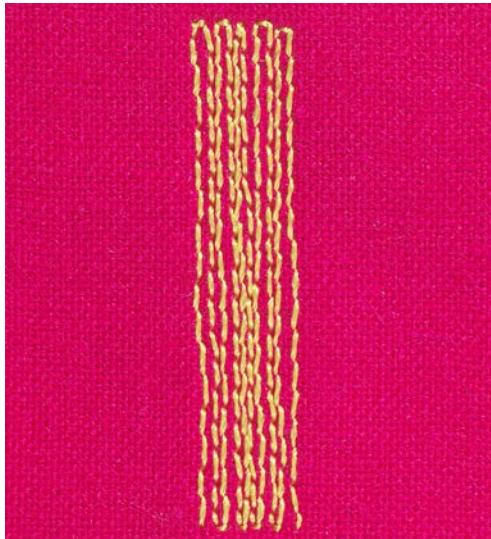

Einfaches Stopfprogramm Nr. 22 eignet sich vor allem für das schnelle Stopfen von dünnen Stellen oder Rissen. Es empfiehlt sich, die dünnen Stellen oder Risse mit einem feinen Stoff zu unterlegen oder einen feinen Aufklebestoff unterzukleben. Einfaches Stopfprogramm Nr. 22 ersetzt die Längsfäden in allen Stoffen. Sollte sich die Stofffläche schräg verziehen, kann mit der Balance ausgeglichen werden.

- > Rücktransportfuss #1 oder Knopflochschlittenfuss #3A montieren.
- > «Nutzstiche» antippen.
- > Einfaches Stopfprogramm Nr. 22 wählen.
- > Feine Stoffe in den Stickring (Sonderzubehör) spannen.
  - Die Stopfstelle bleibt gleichmässig gespannt und kann sich nicht verziehen.
- > Nähbeginn ist links oben.
- > Erste Länge nähen.
- > Maschine anhalten.
- > Taste «Rückwärtsnähen» drücken.
  - Die Länge ist programmiert.
- > Stopfprogramm fertig nähen.
  - Die Maschine hält automatisch an.

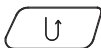

## 6.10 Verstärkt automatisch stopfen

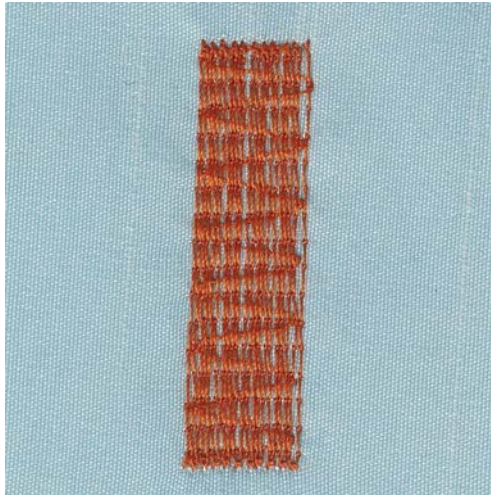

Verstärktes Stopfprogramm Nr. 23 eignet sich vor allem für das schnelle Stopfen von dünnen Stellen oder Rissen. Verstärktes Stopfprogramm Nr. 23 ersetzt die Längsfäden in allen Stoffen.



Sollte das Stopfprogramm nicht die ganze schadhafte Stelle übernähen, dann empfiehlt es sich, den Stoff zu verschieben und das Stopfprogramm erneut zu nähen. Die Länge ist programmiert und kann beliebig oft wiederholt werden.



- > Knopflochschlittenfuss #3A montieren.
- > «Nutzstiche» antippen.
- > Verstärktes Stopfprogramm Nr. 23 wählen.
- > Feine Stoffe in den Stickring (Sonderzubehör) spannen.
  - Die Stopfstelle bleibt gleichmässig gespannt und kann sich nicht verziehen.
- > Nähbeginn ist links oben.
- > Erste Länge nähen.
- > Maschine anhalten.

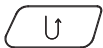

- > Taste «Rückwärtsnähen» drücken.
  - Die Stopflänge ist programmiert.
- > Stopfprogramm fertig nähen.
  - Die Maschine hält automatisch an.

## 6.11 Stoffkanten versäubern



Zickzack Nr. 2 eignet sich für alle Stoffe. Er kann aber auch bei elastischen Nähten sowie auch für dekorative Arbeiten genutzt werden. Für feine Stoffe sollte Stopffaden verwendet werden. Für die Raupennaht empfiehlt es sich, einen dichten, kurzen Zickzack mit einer Stichlänge von 0,3 – 0,7 mm einzustellen. Die Raupennaht kann für Applikationen und für das Sticken genutzt werden.

Voraussetzung:

- Stoffkante liegt flach und rollt sich nicht ein.
- > Rücktransportfuss #1 montieren.
- > «Nutzstiche» antippen.
- > Zickzack Nr. 2 oder Raupennaht Nr. 1354 wählen.
- > Stichbreite nicht zu breit und Stichlänge nicht zu lang wählen.
- > Damit die Nadel auf der einen Seite in den Stoff und auf der anderen Seite ins Leere sticht, Stoffkante in der Mitte des Nähfusses führen.



## 6.12 Doppel-Overlock nähen



Eine Doppeloverlocknaht eignet sich für lockere Maschenware und für Quernähte in Strickstoffen. Bei Maschenware sollte eine neue Jersey-nadel verwendet werden, damit die feinen Maschen nicht beschädigt werden. Beim Nähen von elastischen Stoffen kann eine Stretchnadel verwendet werden.

- > Rücktransportfuss #1 oder Overlockfuss #2 (Sonderzubehör) montieren.
- > «Nutzstiche» antippen.
- > Doppel-Overlock Nr. 10 wählen.



### 6.13 Kanten schmal absteppen

- > Blindstichfuss #5 oder Schmalkantfuss #10 montieren.
- > «Nutzstiche» antippen.
- > Geradstich Nr. 1 wählen.
- > Kante links an die Führung des Blindstichfusses legen.
- > Nadelposition links im gewünschten Abstand zur Kante wählen.

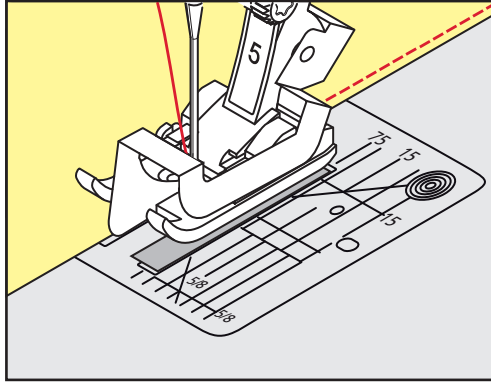

### 6.14 Kanten breit absteppen

- > Rücktransportfuss #1 montieren.
- > «Nutzstiche» antippen.
- > Geradstich Nr. 1 wählen.
- > Kante dem Nähfuß oder bei 1 – 2,5 cm den Markierungen entlang führen.
- > Nadelposition im gewünschten Abstand zur Kante wählen.

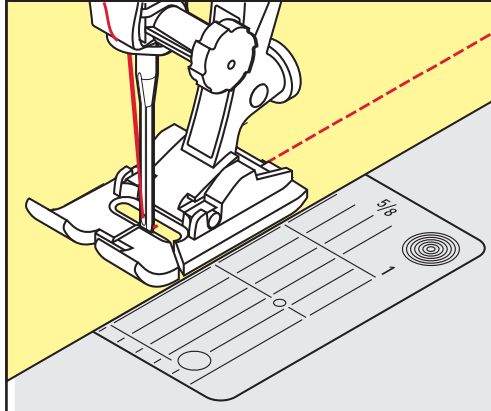

### 6.15 Kanten mit dem Kantenlineal absteppen

Zum Nähen von parallelen, breiten Abstepplinien empfiehlt es sich, das Kantenlineal an einer genähten Linie entlang zu führen.

- > Rücktransportfuss #1 montieren.
- > «Nutzstiche» antippen.
- > Geradstich Nr. 1 wählen.
- > Schraube hinten am Nähfuß lösen.
- > Kantenlineal durch das Loch im Nähfuß stecken.
- > Gewünschte Breite bestimmen.
- > Schraube festziehen.

- > Kante entlang dem Kantenlineal führen.

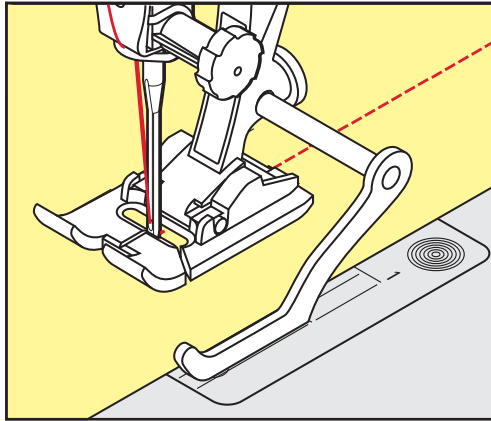

## 6.16 Saumkanten nähen

Bei Verwendung des Blindstichfuß #5 empfiehlt es sich, die Nadelposition ganz nach links oder ganz nach rechts zu stellen. Beim Rücktransportfuß #1 und Schmalkantfuß #10 sind alle Nadelpositionen möglich.

- > Blindstichfuß #5 oder Rücktransportfuß #1 oder Schmalkantfuß #10 montieren.
- > «Nutzstiche» antippen.
- > Geradstich Nr. 1 wählen.
- > Die innere, obere Saumkante rechts an die Führung des Blindstichfußes legen.
- > Um auf der oberen Saumkante zu nähen, Nadelposition ganz rechts wählen.

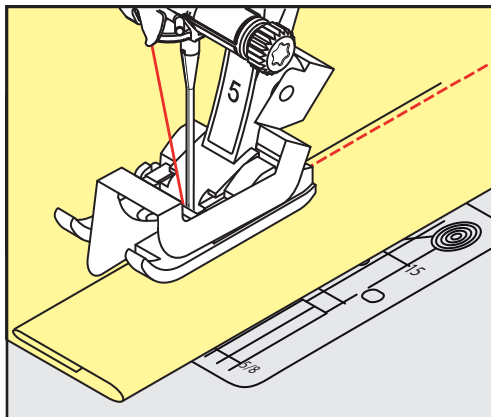

## 6.17 Blindsaum nähen

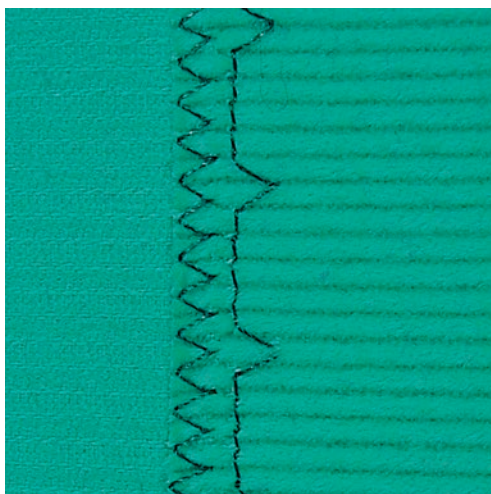

Für unsichtbare Säume in mittelschweren bis schweren Stoffen aus Baumwolle, Wolle und Mischfasern.

Voraussetzung:

- Stoffkanten sind versäubert.
- > Blindstichfuss #5 montieren.
- > «Nutzstiche» antippen.
- > Blindstich Nr. 9 wählen.
- > Stoff so falten, dass die versäuberte Stoffkante auf der rechten Seite liegt.
- > Stoff unter den Nähfuss legen und die gefaltete Saumkante gegen das Führungsblech des Nähfusses schieben.
- > Um die Einstiche gleichmässig tief zu nähen, Bruchkante regelmässig dem Führungsblech des Nähfusses entlang führen.
  - Sicherstellen, dass die Nadel die Bruchkante nur ansticht.
- > Nach ca. 10 cm den Blindsaum auf beiden Stoffseiten erneut kontrollieren und bei Bedarf die Stichbreite anpassen.

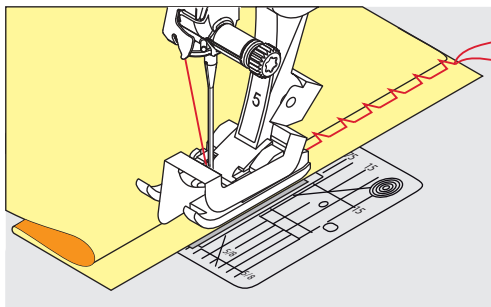

## 6.18 Sichtsaum nähen



Der Sichtsaum eignet sich vor allem bei elastischen Säumen in Tricot aus Baumwolle, Wolle, Synthetik und Mischfasern.

- > Rücktransportfuss #1 montieren.
- > «Nutzstiche» antippen.
- > Tricotstich Nr. 14 wählen.
- > Saum bügeln und bei Bedarf heften.
- > Nähfussdruck bei Bedarf verringern.
- > Saum in der gewünschten Tiefe auf der Vorderseite nähen.
- > Restlichen Stoff auf der Rückseite wegschneiden.





## 6.19 Flache Verbindungsnaht nähen

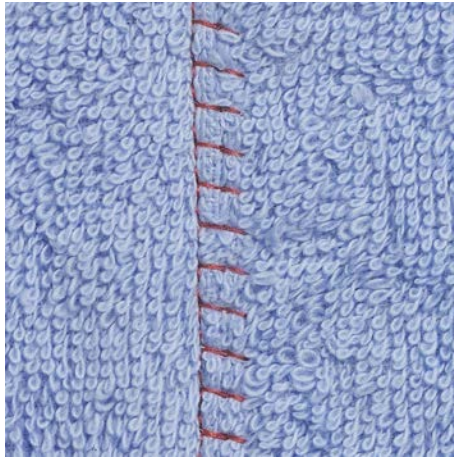

Die flache Verbindungsnaht eignet sich vor allem bei flauschigen oder dicken Stoffen wie Frottee, Filz oder Leder.



- > Rücktransportfuss #1 montieren.
- > «Nutzstiche» antippen.
- > Stretch-Overlock Nr. 13 wählen.
- > Stoffkanten aufeinander legen.
- > Der Stoffkante entlang nähen.
- > Um eine sehr flache, beständige Naht zu erhalten, sicherstellen, dass die Nadel rechts über die obere Stoffkante in den unteren Stoff sticht.

## 6.20 Heftstich nähen

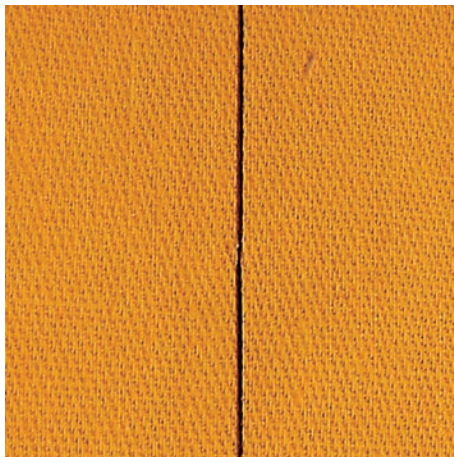

Beim Heften empfiehlt es sich, einen feinen Stopffaden zu verwenden. Dieser lässt sich besser entfernen. Der Heftstich ist für Arbeiten geeignet, bei denen eine sehr grosse Stichtlänge gewünscht wird.



- > Stopffuss #9 (Sonderzubehör) montieren.
- > Transporteur versenken.
- > «Nutzstiche» antippen.
- > Manueller Heftstich Nr. 30 wählen.
- > Um ein Verschieben der Stofflagen zu verhindern, Stofflagen mit Stecknadeln quer zur Heftrichtung zusammenstecken.
- > Fäden festhalten und am Anfang 3 – 4 Vernähstiche nähen.
- > Einen Stich nähen und den Stoff um die gewünschte Stichtlänge nach hinten ziehen.
- > Einen Stich nähen.
- > Am Ende 3 – 4 Vernähstiche nähen.

## 7 Dekorstiche

### 7.1 Übersicht Dekorstiche

Je nach Art des Stoffs kommen einfachere oder aufwendigere Dekorstiche am besten zur Geltung.

- Dekorstiche, die mit einfachen Geradstichen programmiert sind, wirken besonders gut auf leichten Stoffen, z. B. Dekorstich Nr. 101.
- Dekorstiche, die mit dreifachen Geradstichen oder wenig Satinstichen programmiert sind, eignen sich besonders für mittelschwere Stoffe, z. B. Dekorstich Nr. 107.
- Dekorstiche, die mit Satinstichen programmiert sind, wirken besonders gut auf schweren Stoffen, z. B. Dekorstich Nr. 401.

Um ein perfektes Stichbild zu erhalten, ist es von Vorteil, für Ober- und Unterfaden die gleiche Fadenfarbe und eine Einlage zu benutzen. Bei florigen oder langfaserigen Stoffen empfiehlt es sich, zusätzlich auf die Oberseite eine auswaschbare Einlage zu legen, die nach dem Nähen leicht entfernt werden kann.

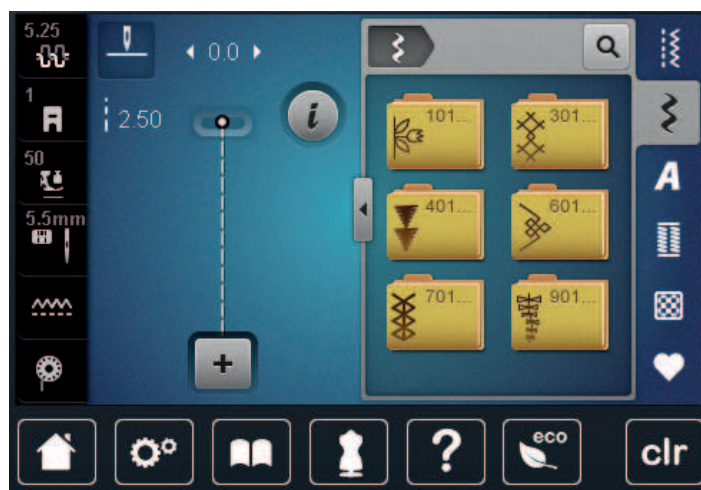

| Dekorstich | Kategorie     | Name                 |
|------------|---------------|----------------------|
|            | Kategorie 100 | Naturstiche          |
|            | Kategorie 300 | Kreuzstiche          |
|            | Kategorie 400 | Satinstiche          |
|            | Kategorie 600 | Geometrische Stiche  |
|            | Kategorie 700 | Weissstickereistiche |
|            | Kategorie 900 | Jugendstiche         |



## 7.2 Unterfaden nähen

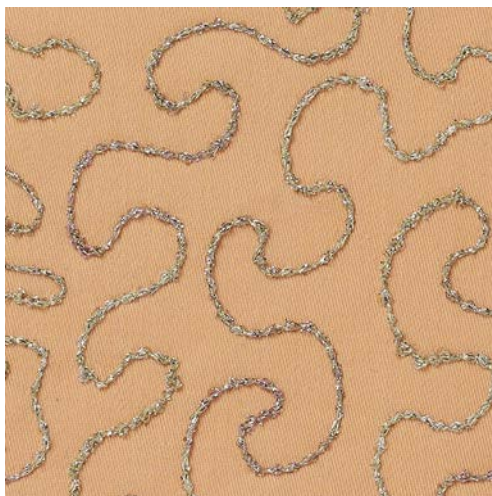

Die Spule kann mit verschiedenem Fadenmaterial gefüllt werden. Frei geführtes Sticken mit Struktur. Diese Methode ist ähnlich wie das frei geführte Nähen, wird aber auf der **linken** Stoffseite ausgeführt.

Die zu nähende Fläche sollte mit einem Stickvlies verstärkt werden. Das Muster kann auf der linken Stoffseite eingezeichnet werden. Das Muster kann auch auf der Stoffvorderseite eingezeichnet werden. Die Linien können dann mit einem frei geführten Geradstich mit Polyester-, Baumwoll- oder Rayonfaden nachgenäht werden. Die Stichreihen sind auf der linken Stoffseite sichtbar und dienen als Hilfslinien beim Unterfadennähen.

Unterfadennäherei kann mit der BSR-Funktion ausgeführt werden. Es empfiehlt sich, die Arbeit bei gleich bleibender Geschwindigkeit gleichmässig unter der Nadel durchzuführen, den Linien des Musters folgend. Das Stickvlies muss nach dem Nähen entfernt werden.

Zuerst sollte eine Nähprobe angefertigt und geprüft werden, wie das Ergebnis auf der linken Seite aussieht.

Es sind nicht alle Dekorstiche für diese Technik geeignet. Gute Resultate ergeben vor allem einfache Dekorstiche. Kompakte Sticharten und Knopflochraupennähte vermeiden.

### ACHTUNG

#### Ungeeignete Spulenkapsel verwendet

Beschädigung der Spulenkapsel.

> Bobbinwork-Spulenkapsel (Sonderzubehör) verwenden.



> Offener Stickfuss #20 montieren.

> «Dekorstiche» antippen.

> Geeigneten Dekorstich wählen.

> Um die Stichlänge und Stichbreite einzustellen, damit auch beim Nähen mit dickem Faden ein schönes Stichbild erzielt werden kann, «Multifunktionsknopf oben» und «Multifunktionsknopf unten» drehen.



> Um die Oberfadenspannung anzupassen, «Oberfadenspannung» antippen.

### 7.3 Kreuzstich nähen

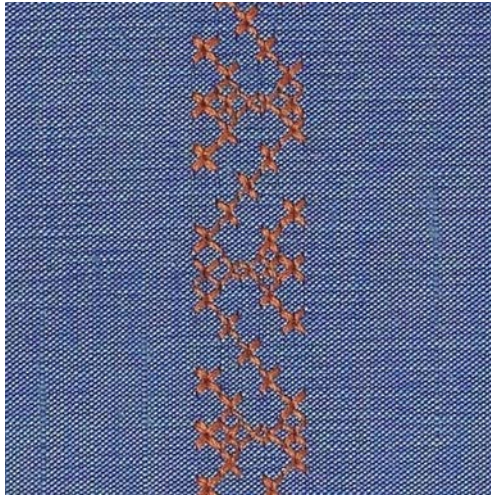

Die Kreuzstichstickerei ist eine traditionelle Technik und eine Erweiterung zu den übrigen Dekorstichen. Werden die Kreuzstiche auf Stoffe mit Leinenstruktur genäht, wirken sie wie handgestickt. Wenn Kreuzstiche mit Stickgarn genäht werden, wirkt das Stichmuster voller. Kreuzstiche werden vor allem bei Heimdekorationen, als Bordüren bei Kleidungsstücken und als Verzierungen allgemein genutzt. Da sich jede folgende Stichreihe an der ersten Reihe orientiert, ist es zu empfehlen, dass die erste Reihe in einer geraden Linie genäht wird.

- > Rücktransportfuss #1 oder Offener Stickfuss #20 montieren.
- > Kreuzstich der Kategorie 300 wählen und bei Bedarf kombinieren.
- > Um Sicherzustellen dass die erste Reihe gerade genäht wird, empfiehlt sich der Einsatz eines Kantenlineals (Sonderzubehör) oder des Kantenanschlags (Sonderzubehör).
- > Die zweite Reihe füsschenbreit oder mit Hilfe des Kantenlineals neben die erste Reihe nähen.



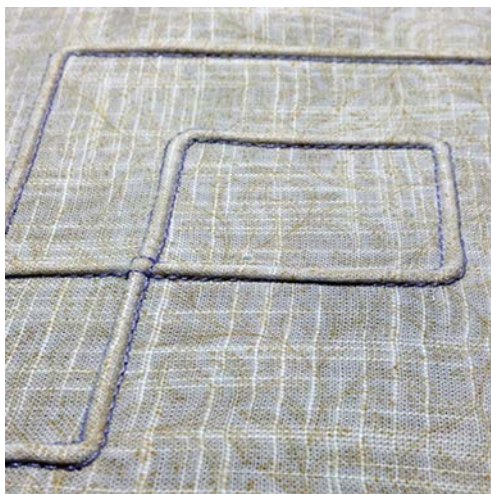

### 7.4 Biesen

#### Biesen



Biesen sind schmal gesteppte Fältchen, die vor dem genauen Zuschneiden des Kleidungsstückes oder des Nähprojektes genäht werden. Sie sind für Verzierungen oder in Kombination mit anderen Weissstickereien geeignet. Durch den Einsatz von Biesenfüssen kann diese Technik stark vereinfacht werden. Die Technik reduziert die Grösse der Stofffläche. Es sollte stets genügend Stoff eingeplant werden.

## Übersicht Biesenfüsse

| Biesenfuss  | Nummer                | Beschreibung   |
|---|-----------------------|--|
|    | # 30 (Sonderzubehör)  | 3 Rillen<br>Für schwere Stoffe.<br>Mit 4 mm Zwillingssnadel                                  |
|   | # 31 (Sonderzubehör)  | 5 Rillen<br>Für schwere bis mittelschwere Stoffe.<br>Mit 3 mm Zwillingssnadel                |
|  | # 32 (Sonderzubehör)  | 7 Rillen<br>Für leichte bis mittelschwere Stoffe.<br>Mit 2 mm Zwillingssnadel                |
|  | # 33 (Sonderzubehör)  | 9 Rillen<br>Für sehr leichte Stoffe (ohne Beilaufgarn).<br>Mit 1 oder 1,6 mm Zwillingssnadel |
|  | # 46C (Sonderzubehör) | 5 Rillen<br>Mit 1.6 – 2.5 mm Zwillingssnadel<br>Für sehr leichte bis mittelschwere Stoffe.   |

## Beilaufgarn einziehen

Die Biesen wirken markanter und reliefartiger, wenn mit einem Beilaufgarn genäht wird. Das Beilaufgarn muss gut in die Rille des jeweiligen Nähfusses passen. Das Beilaufgarn muss farbecht sein und darf nicht einlaufen.

- > Maschine ausschalten und vom Stromnetz trennen.
- > Nadel entfernen.
- > Nähfuß entfernen.
- > Stichplatte entfernen.
- > Greiferdeckel öffnen.
- > Beilaufgarn durch Greiferöffnung und von unten durch das Loch der Stichplatte einziehen.
- > Stichplatte wieder einsetzen.
- > Greiferdeckel schliessen.
- > Darauf achten, dass das Beilaufgarn durch die kleine Fadenfreistellung des Greiferdeckels läuft.

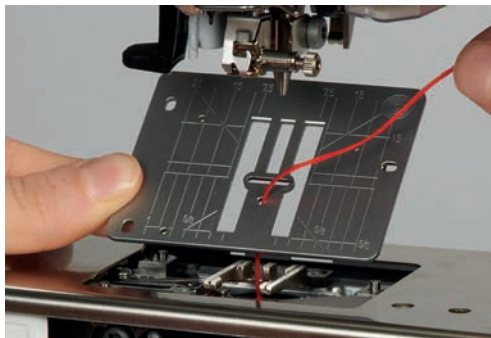

- > Garnrolle auf den Kniehebel stecken.



- > Sicherstellen, dass das Beilaufgarn gut gleitet.
- > Wenn der Faden beim Greiferdeckel schlecht gleitet, den Greiferdeckel während des Nähens offen lassen.
- > Ist der Greiferdeckel geöffnet, den Unterfadenwächter im Setup-Programm ausschalten.
  - Das Beilaufgarn liegt während des Nähens auf der Rückseite und wird durch den Unterfaden gehalten/übernäht.

### Biesen nähen

- > Entsprechende Zwillingnadel einsetzen.
- > Zwillingnadel einfädeln.
- > Unterfaden heraufholen.
- > Erste Biese nähen.
- > Erste Biese, je nach gewünschtem Abstand, unter einer der Rillen am Biesenfuß führen.
- > Alle weiteren Biesen parallel nähen.



## 8 Alphabete

### 8.1 Übersicht Alphabete

Blockschrift kann auch in Kleinschrift genäht werden.

Für ein perfektes Stichbild ist es zu empfehlen, für den Ober- und Unterfaden die gleiche Fadenfarbe zu verwenden. Die Arbeit kann auf der Rückseite mit Stickvlies verstärkt werden. Bei florigen und langfaserigen Stoffen z. B. Frottee kann zusätzlich auf die Oberseite ein auswaschbares Stickvlies gelegt werden.

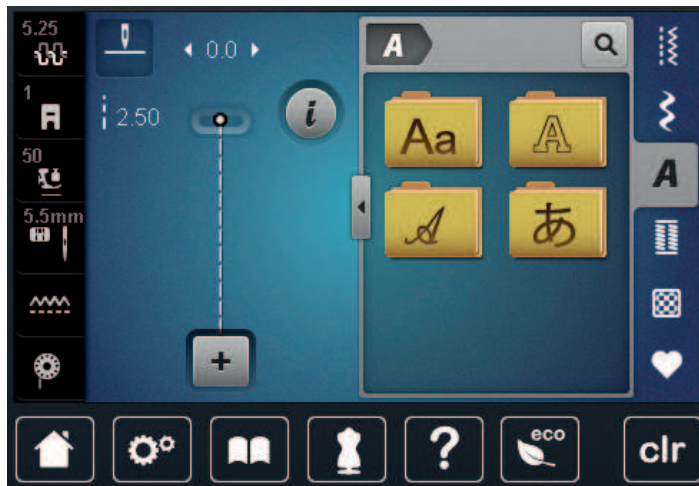

| Stichmuster | Name                   |
|-------------|------------------------|
| ABCabc      | Blockschrift           |
| ABC         | Umrisschrift           |
| <i>ABC</i>  | Scriptschrift (Italic) |
| あいう         | Hiragana               |



## 8.2 Schriftzug erstellen



Das Anfertigen einer Nähprobe mit dem gewünschten Faden, dem Originalstoff und der Originaleinlage ist empfehlenswert. Es sollte auch darauf geachtet werden, dass der Stoff gleichmässig und leicht geführt wird, ohne dass der Stoff anstossen oder hängen bleiben kann. Der Stoff sollte während des Nähens nicht gezogen, gestossen oder festgehalten werden.



- > «Alphabete» antippen.
- > Schrift wählen.



- > Um eine Kombination zu erstellen, «Kombinationsmodus/Einzelmodus» antippen.
- > Um den erweiterten Eingabemodus zu öffnen, «Fenster vergrössern/verkleinern» (1) antippen.



- > Buchstaben wählen.



- > Um Grossschrift zu verwenden, «Grossschrift» antippen (Standardeinstellung).



- > Um Kleinschrift zu verwenden, «Kleinschrift» antippen.



- > Um Zahlen und mathematische Zeichen zu verwenden, «Zahlen und mathematische Zeichen» antippen.

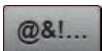

- > Um Sonderzeichen zu verwenden, «Sonderzeichen» antippen.

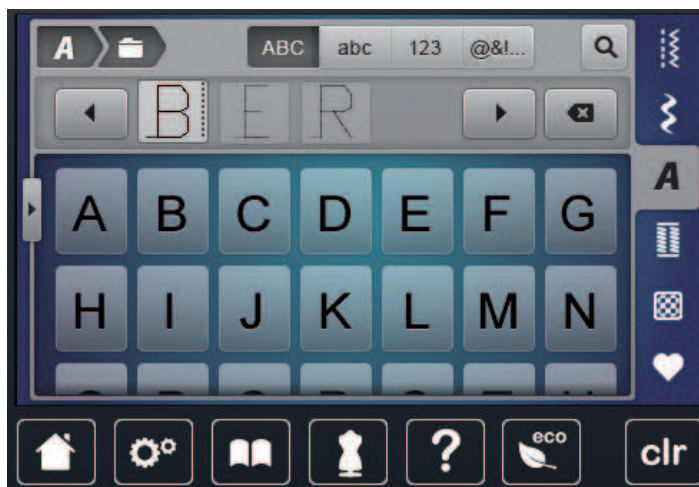

- > Um einzelne Wortbestandteile des eingegebenen Textes zu löschen, «Löschen» antippen.
- > Um den erweiterten Eingabemodus zu schliessen, «Fenster vergrössern/verkleinern» erneut antippen.

## 9 Knopflöcher

### 9.1 Übersicht Knopflöcher

Um für jeden Knopf, jeden Zweck und auch für jedes Kleidungsstück das richtige Knopfloch erstellen zu können, ist die BERNINA 720 mit einer umfangreichen Kollektion an Knopflöchern ausgestattet. Der zugehörige Knopf kann maschinell angenäht werden. Ebenso können Ösen genäht werden.

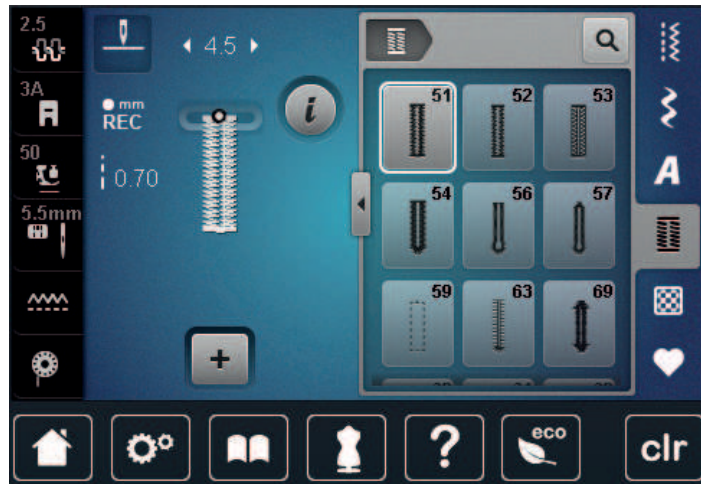

| Stichmuster | Stichnummer | Name                           | Beschreibung  |
|-------------|-------------|--------------------------------|---|
|             | 51          | Wäscheknopfloch                | Für leichte bis mittelschwere Stoffe, z. B. Blusen, Kleider und Bettwäsche.   |
|             | 52          | Schmales Wäscheknopfloch       | Für leichte bis mittelschwere Stoffe, z. B. Blusen, Kleider, Kinder- und Babykleider und Bastelarbeiten.                    |
|             | 53          | Stretchknopfloch               | Für alle elastischen Stoffe.  |
|             | 54          | Rundknopfloch mit Normalriegel | Für mittelschwere bis schwere Stoffe, z. B. Kleider, Jacken, Mäntel und Regenbekleidung.                                    |
|             | 56          | Augenknopfloch                 | Für schwere, nicht elastische Stoffe, z. B. Jacken, Mäntel und Freizeitbekleidung.  |
|             | 57          | Augenknopfloch mit Spitzriegel | Für festere, nicht elastische Stoffe, z. B. Jacken, Mäntel, Jeans und Freizeitbekleidung.                                   |
|             | 59          | Geradstich-Knopfloch           | Zum Vorsteppen und Verstärken von Knopflöchern und als Paspelknopfloch, speziell für Knopflöcher in Leder oder Lederimitat. |
|             | 60          | Knopfannähprogramm             | Zum Annähen von Knöpfen mit 2 und 4 Löchern.  |



|   |    |                          |  |
|---|----|--------------------------|--|
|  | 61 | Öse mit kleinem Zickzack | Als Öffnung für Kordeln oder schmale Bänder und für dekorative Arbeiten.                   |
|  | 62 | Öse mit Geradstich       | Als Öffnung für Kordeln oder schmale Bänder und für dekorative Arbeiten.                   |
|  | 63 | Heirloom-Knopfloch       | Für Handsticheffekte auf Kleidern und Handarbeiten in leichten bis mittelschweren Stoffen. |
|  | 69 | Zierknopfloch mit Fliege | Für dekorative Knopflöcher in festeren, nicht elastischen Stoffen.                         |

## 9.2 Höhenausgleich benutzen

Muss ein Knopfloch quer zur Projektkante genäht werden, empfiehlt es sich, einen Höhenausgleich (Sonderzubehör) zu verwenden.

- > Die Ausgleichsplatte von hinten zwischen Nähprojekt und Schlittenfusssohle bis zur verdickten Stelle des Nähprojekts einlegen.

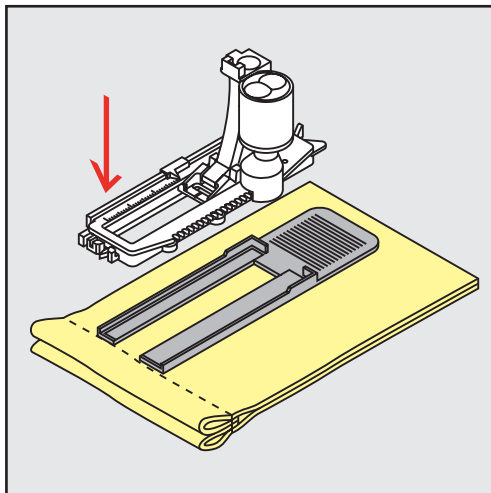

- > Nähfuss senken.

## 9.3 Transporthilfe benutzen

Zum Nähen eines Knopflochs in schwierigen Stoffen empfiehlt es sich, die Transporthilfe (Sonderzubehör) zu verwenden. Sie kann zusammen mit dem Knopflochschlittenfuss #3A verwendet werden.

- > Ausgleichsplatte vorsichtig von der Seite einschieben.

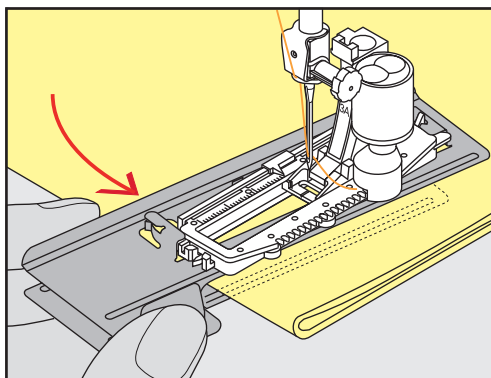

## 9.4 Knopflöcher markieren

- > Für manuell zu nähende Knopflöcher die Knopflochposition und -länge mit einem Kreidestift oder einem wasserlöslichen Stift auf dem Stoff markieren.

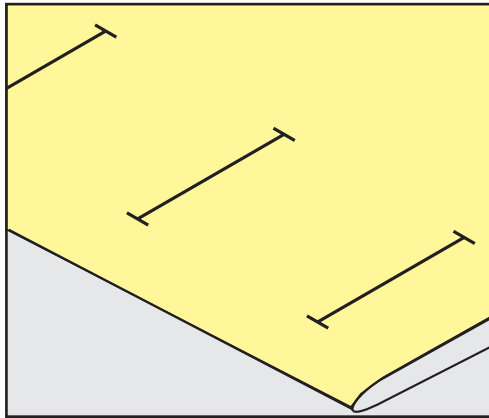

- > Für automatisch zu nähende Knopflöcher 1 Knopfloch in kompletter Länge mit einem Kreidestift oder einem wasserlöslichen Stift auf dem Stoff markieren. Für alle weiteren Knopflöcher nur den Anfangspunkt bezeichnen.

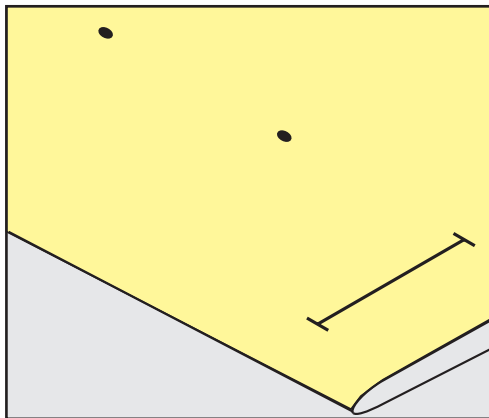

- > Für Augen- und Rundknopflöcher die Länge der Raupe mit einem Kreidestift oder einem wasserlöslichen Stift auf dem Stoff markieren. Für alle weiteren Knopflöcher nur den Anfangspunkt bezeichnen. Die Länge des Auges wird zusätzlich genäht.

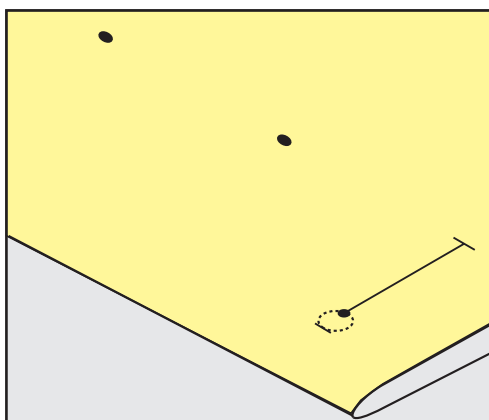

## 9.5 Garneinlage

### Garneinlage mit Knopflochschlittenfuss #3A verwenden

Die Garneinlage verstärkt und verschönert das Knopfloch und ist vor allem für das Wäscheknopfloch Nr. 51 geeignet. Ideale Garneinlagen sind Perlgarn Nr. 8, starker Handnähfaden und feines Häkelgarn. Es ist zu empfehlen, die Garneinlage beim Nähen nicht festzuhalten.

Voraussetzung:

- Knopflochschlittenfuss #3A ist montiert und hochgestellt.
- > Nadel beim Knopflochbeginn einstechen.
- > Garneinlage rechts unter den Knopflochschlittenfuss führen.
- > Garneinlage hinten am Knopflochschlittenfuss über die Nase legen.

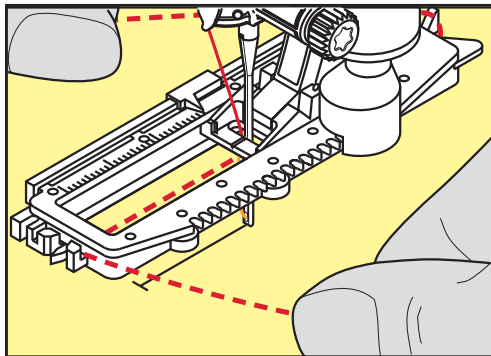

- > Garneinlage links unter dem Knopflochschlittenfuss nach vorn ziehen.

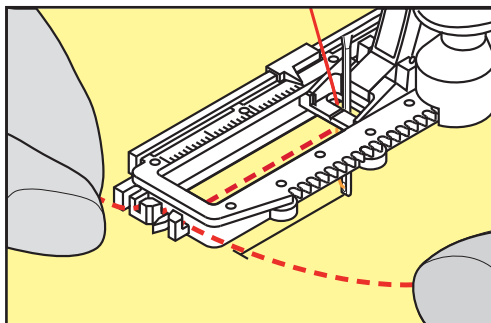

- > Garneinlage-Enden in die Halteschlitz ziehen.
- > Knopflochschlittenfuss tiefstellen.
- > Knopfloch wie gewohnt nähen.
- > Garneinlageschlinge nachziehen, bis die Schlinge im Riegel verschwindet.

- > Garneinlage-Enden auf die Rückseite ziehen (mit Handnähadel) und verknoten oder vernähen.

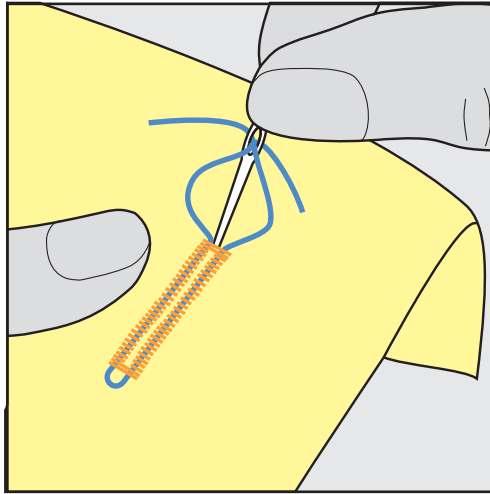

### Garneinlage mit Knopflochfuss #3 verwenden

Voraussetzung:

- Knopflochfuss #3 ist montiert und hochgestellt.
- > Nadel beim Knopflochbeginn einstechen.
- > Garneinlage vorne über dem mittleren Steg des Knopflochfusses einhängen.

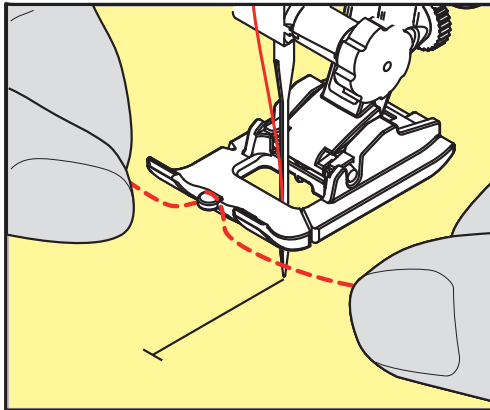

- > Beide Garneinlage-Enden unter dem Knopflochfuss nach hinten ziehen und je eine Garneinlage in eine Rille der Sohle legen.

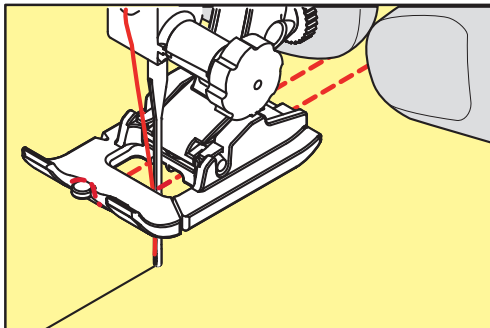

- > Knopflochfuss tiefstellen.
- > Knopfloch wie gewohnt nähen.
- > Garneinlageschlinge nachziehen, bis die Schlinge im Riegel verschwindet.

- > Garneinlage-Enden mit der Handnähadel auf die Rückseite ziehen und verknoten oder vernähen.

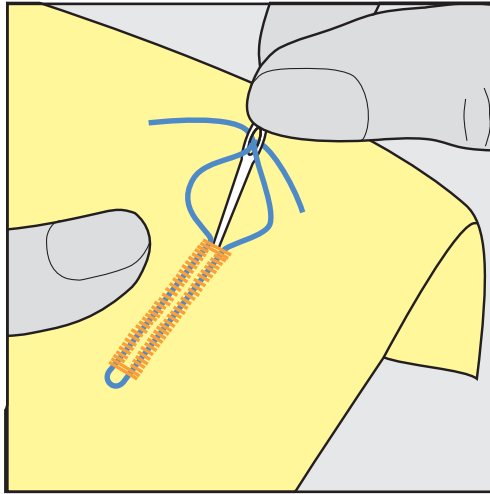

## 9.6 Nähprobe anfertigen

Es sollte immer ein Probeknopfloch auf einem Stück des Originalstoffs genäht werden: Es ist zu empfehlen, dieselbe Einlage und dasselbe Knopfloch zu wählen. Auch sollte die Nähprobe in der entsprechenden Nährichtung genäht werden. Durch das Anfertigen einer Nähprobe können die Einstellungen so lange angepasst werden, bis das Nähergebnis zufriedenstellend ist.

Knopflöcher mit dem Geradstich-Knopfloch Nr. 59 vorsteppen lohnt sich in allen weichen, locker gewobenen Materialien und für Knopflöcher, die sehr stark strapaziert werden. Vorsteppen dient auch zur Verstärkung von Knopflöchern in Leder, Vinyl oder Filz.

Veränderungen an der Balance wirken sich beim manuellen Wäscheknopfloch sowie beim Augen- oder Rundknopfloch mit Längenmessung auf beide Raupen gleich aus. Beim manuellen Augen- oder Rundknopfloch wirken sich Änderungen auf beide Raupen gegengleich aus.

Wenn die Stichtähler-Funktion zum Einsatz kommt und Änderungen an der Balance vorgenommen werden, dann wirken sich die Änderungen auf die Knopflochraupen jeweils unterschiedlich aus.



- > «Knopflöcher» antippen.
- > Knopfloch wählen.
- > Gewünschten Nähfuß wählen und montieren.
- > Stoff unter den Nähfuß legen und Nähfuß senken.
- > Fussanlasser vorsichtig betätigen und mit dem Nähen beginnen. Dabei den Stoff locker führen.
- > Balance während des Nähens prüfen und bei Bedarf einstellen.
- > Nähprobe prüfen und weitere Einstellungen vornehmen.

## 9.7 Knopfloch-Schnittspalt einstellen

Die Breite des Knopfloch-Schnittspalts kann vor dem Nähen zwischen 0,1 – 2,0 mm angepasst werden.



- > «Knopflöcher» antippen.
- > Knopfloch wählen.



- > «i-Dialog» antippen.

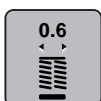

- > «Knopfloch-Schnittspalt» antippen.
- > Um die gewünschte Breite des Knopfloch-Schnittspalts einzustellen, Multifunktionsknopf oben oder «Multifunktionsknopf unten» drehen.

## 9.8 Knopflochlänge bestimmen mit Knopflochlittensfuß #3A



Der Knopf kann auch mittig auf den gelben Kreis im linken Bereich des Displays gelegt werden. Mithilfe der «Multifunktionsknöpfe oben/unten» kann der gelbe Kreis vergrößert oder verkleinert und somit der Durchmesser des Knopfs bestimmt werden.

Dem Durchmesser des Knopfs werden automatisch 2 mm für die Knopflochlänge hinzugefügt. Beträgt der Durchmesser des Knopfs zum Beispiel 14 mm, wird für die Knopflochlänge 16 mm berechnet.

Voraussetzung:

- Knopflochlittensfuß #3A ist montiert.



- > «Knopflöcher» antippen.
- > Knopfloch wählen.



- > «i-Dialog» antippen.



- > «Knopflochlänge einstellen» antippen.
- > Um die Knopflochlänge anzupassen, «Multifunktionsknopf oben» oder «Multifunktionsknopf unten» drehen.

## 9.9 Knopflochlänge bestimmen mit Knopflochfuß #3

Mit dem Knopflochfuß #3 muss die Knopflochlänge mit der Stichzähler-Funktion bestimmt werden. Die Stichzähler-Funktion ist für alle Knopflocharten geeignet. Die linke Knopflochraupe wird vorwärts, die rechte Knopflochraupe wird rückwärts genäht. Wenn Änderungen an der Balance vorgenommen werden, muss die Stichzähler-Funktion für jedes Knopfloch neu gespeichert werden.

Voraussetzung:

- Knopflochfuß #3 ist montiert.



- > «Knopflöcher» antippen.
- > Knopfloch wählen.



- > «i-Dialog» antippen.



- > «Länge mit Stichzähler programmieren» antippen.
- > Gewünschte Knopflochlänge nähen.
- > Maschine anhalten.

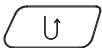

- > Damit die Maschine den unteren Riegel und die zweite Raupe rückwärts näht, Taste «Rückwärtsnähen» drücken.
- > Maschine auf der Höhe des ersten Stiches anhalten.
- > Damit die Maschine den oberen Riegel und die Vernähstiche näht, Taste «Rückwärtsnähen» erneut drücken.
  - Die Knopflochlänge bleibt bis zum Ausschalten der Maschine gespeichert und jedes weitere Knopfloch wird gleich genäht.

## 9.10 Knopfloch automatisch nähen

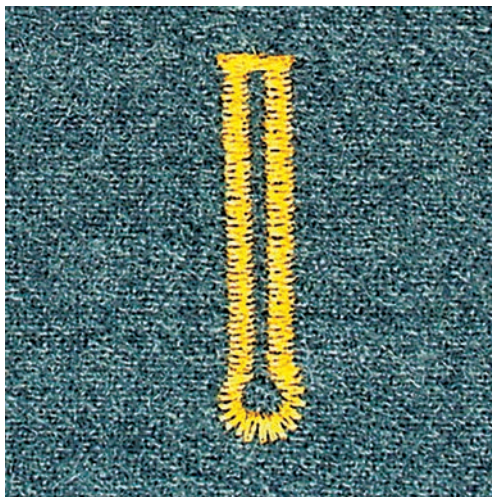
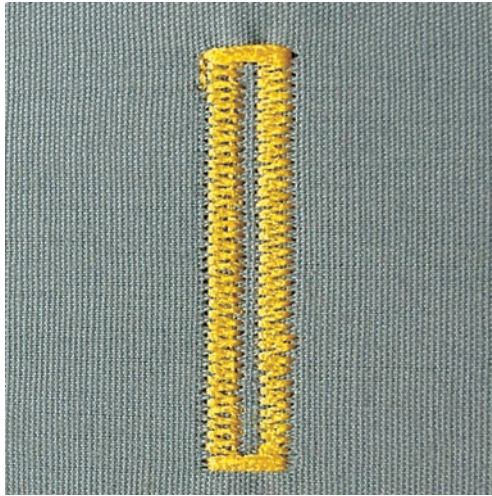

Beim Verwenden des Knopflochschlittenfuss #3A wird die Länge des Knopflochs über die Linse am Nähfuß automatisch gemessen. Das Knopfloch wird exakt dupliziert und die Maschine schaltet bei maximaler Länge automatisch um. Der Knopflochschlittenfuss #3A eignet sich für Knopflöcher von 4 – 31 mm, je nach Knopflochtyp. Der Knopflochschlittenfuss #3A muss flach auf dem Stoff aufliegen, um die Länge exakt messen zu können. Programmierte Knopflöcher werden alle gleich lang und gleich schön.

Voraussetzung:

- Knopflochschlittenfuss #3A ist montiert.



- > «Knopflöcher» antippen.
- > Knopfloch Nr. 51 – 53 oder 54, 56, 57, Nr. 63 oder Nr. 69 wählen.
- > Gewünschte Knopflochlänge nähen.

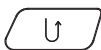

- > Um die Länge zu programmieren, Taste «Rückwärtsnähen» drücken.



- > Taste «Start/Stop» drücken oder Fussanlasser betätigen.
  - Die Maschine näht das Knopfloch automatisch fertig. Alle weiteren Knopflöcher werden automatisch in der gleichen Länge genäht.

## 9.11 Heirloom-Knopfloch programmieren

Voraussetzung:

- Knopflochschlittenfuss #3A ist montiert.



- > «Knopflöcher» antippen.
- > Heirloom-Knopfloch Nr. 63 wählen.
- > Gewünschte Knopflochlänge nähen.

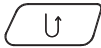

- > Um die Länge zu programmieren, Taste «Rückwärtsnähen» drücken.
  - Die Maschine näht das Knopfloch automatisch fertig. Alle weiteren Knopflöcher werden automatisch in der gleichen Länge genäht.

## 9.12 Manuelles 7-Stufen-Knopfloch nähen

Die Knopflochlänge wird beim Nähen manuell bestimmt. Riegel, Rundung und Vernähstiche sind vorprogrammiert. Die einzelnen Stufen können durch Scrollen mit den Pfeilfeldern oder durch Drücken der Taste «Rückwärtsnähen» gewählt werden.

Voraussetzung:

- Knopflochfuss #3 ist montiert.



- > «Knopflöcher» antippen.
- > Wäscheknopfloch Nr. 51 wählen.



- > «i-Dialog» antippen.



man

- > «Länge manuell bestimmen» antippen.
  - Stufe 1 im Display ist für Knopflochbeginn aktiviert.
- > Gewünschte Knopflochlänge nähen.
  - Bei Nähbeginn wird die Stufe 2 aktiv.



- > Bei der gewünschten Länge des Knopflochs oder der Längenmarkierung anhalten.
- > Damit die Stufe 3 erscheint, «Scrollen runter» antippen.
  - Die Maschine näht Geradstiche rückwärts.
- > Maschine auf der Höhe des ersten Stiches beim Knopflochbeginn anhalten.
- > Damit die Stufe 4 erscheint, «Scrollen runter» antippen.
  - Die Maschine näht den oberen Riegel und stoppt automatisch.
- > Damit die Stufe 5 erscheint, «Scrollen runter» antippen.
  - Die Maschine näht die zweite Raupe.



- > Maschine auf der Höhe des letzten Stiches der ersten Raupe anhalten.
- > Damit die Stufe 6 erscheint, «Scrollen runter» antippen.
  - Die Maschine näht den unteren Riegel und stoppt automatisch.
- > Damit die Stufe 7 erscheint, «Scrollen runter» antippen.
  - Die Maschine vernäht und stoppt automatisch.

### 9.13 Manuelles 5-Stufen-Knopfloch nähen

Die Knopflochlänge wird beim Nähen manuell bestimmt. Riegel, Rundung und Vernähstiche sind vorprogrammiert. Die einzelnen Stufen können durch Scrollen mit den Pfeilfeldern oder durch Drücken der Taste «Rückwärtsnähen» gewählt werden.

Voraussetzung:

- Knopflochfuss #3 ist montiert.



- > «Knopflöcher» antippen.
- > Rundknopfloch mit Normalriegel Nr. 54 wählen.



- > «i-Dialog» antippen.



- > «Länge manuell bestimmen» antippen.
  - Stufe 1 im Display ist für Knopflochbeginn aktiviert.
- > Gewünschte Knopflochlänge nähen.
  - Stufe 2 ist aktiv.



- > Bei der gewünschten Länge der Raupe oder der Längenmarkierung anhalten.
- > Damit die Stufe 3 erscheint, «Scrollen runter» antippen.
- > Die Maschine näht die Rundung oder das Auge und stoppt automatisch.
- > Damit die Stufe 4 erscheint, «Scrollen runter» antippen.
  - Die Maschine näht die zweite Raupe rückwärts.
- > Maschine auf der Höhe des ersten Stiches beim Knopflochbeginn anhalten.
- > Damit die Stufe 5 erscheint, «Scrollen runter» antippen.
  - Die Maschine näht den oberen Riegel und vernäht automatisch.

### 9.14 Knopfloch mit dem Pfeiltrenner aufschneiden

- > Als zusätzliche Sicherheit beim Riegel je eine Stecknadel einstecken.
- > Knopfloch von beiden Enden zur Mitte hin aufschneiden.

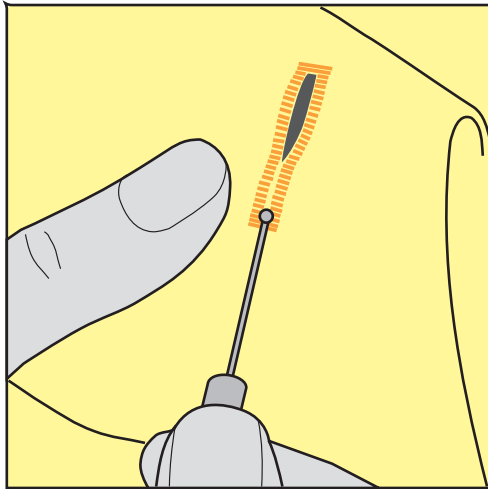

### 9.15 Knopfloch mit dem Knopflochstecher (Sonderzubehör) aufschneiden

- > Knopfloch auf eine geeignete Holzfläche legen.

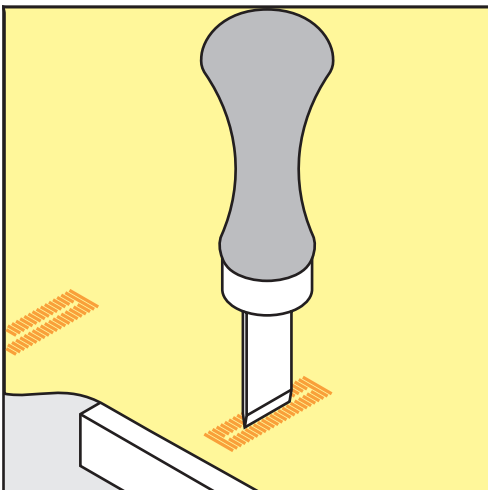

- > Knopflochstecher auf der Mitte des Knopflochs positionieren.
- > Knopflochstecher von Hand nach unten drücken.

### 9.16 Knopf annähen

Mit dem Knopfannähprogramm lassen sich Knöpfe mit 2 oder 4 Löchern, Druckknöpfe oder Schnappverschlüsse annähen.

Empfohlenes Nähprogramm: Knopfannähprogramm Nr. 60

Empfohlener Nähfuß: Knopfannähfuß #18

- Alternative Nähfüsse:
- Rücktransportfuß #1
  - Stopffuß #9
  - Rücktransportfuß mit transparenter Sohle #34

## Halshöhe anpassen

Für Knöpfe auf dickeren Stoffen, die Halshöhe, d. h. den Abstand zwischen Knopf und Stoff vergrößern.

Knöpfe auf dünnen Stoffen oder Knöpfe, die als Dekoration dienen, ohne Halshöhe annähen.

**ACHTUNG! Das Einstellen der Halshöhe ist nur mit dem Knopfannähfuss #18 möglich.**

- > Schraube am Knopfannähfuss lösen.
- > Steg um die Dicke des Stoffs nach oben verschieben.
- > Schraube festdrehen.

## Knopf annähen

Voraussetzung:

- Halshöhe ist passend zur Stoffdicke eingestellt.
- Knopfannähfuss #18 oder ein alternativer Nähfuss ist montiert.
- Montierter Nähfuss ist in der Benutzeroberfläche gewählt.
- Transporteur ist versenkt.



- > «Knopflöcher» antippen.
- > Knopfannähprogramm Nr. 60 wählen.
- > Am Handrad drehen bis der Unterfaden nach oben kommt.
- > **ACHTUNG! Das Knopfannähprogramm beginnt immer über dem linken Loch des Knopfs.** Knopf auf den Stoff legen. Knopf und Stoff so unter die Nadel schieben, dass die Nadel ins linke Loch sticht.
- Bei Knöpfen mit 4 Löchern zuerst das vordere Lochpaar, dann das hintere annähen.
- > Nähfuss senken.
- > Die ersten Stiche im linken Loch mit dem Handrad durchführen.
- > Weiter am Handrad drehen, bis die Nadel über das rechte Loch wechselt. Dabei prüfen, ob die Nadel ins rechte Loch trifft. Wenn nötig, die Stichbreite mit dem oberen Multifunktionsknopf einstellen.
- > Fäden festhalten und Fussanlasser drücken.
  - Die Maschine näht den Knopf an und stoppt dann automatisch.
- > Wenn der Knopf besonders fest halten soll, das Knopfannähprogramm gleich nochmals ausführen.
- > Die Fäden mit der Maschine abschneiden. Alternativ das Nähgut aus der Nähmaschine ziehen und die Fäden von Hand abschneiden. Den Oberfaden nach unten ziehen und mit dem Unterfaden verknoten.

## 9.17 Öse nähen



Öse zur besseren Stabilität 2-mal nähen. Evtl. mit der Balance anpassen.

Voraussetzung:

- Rücktransportfuss #1 oder Offener Stickfuss #20 ist montiert.





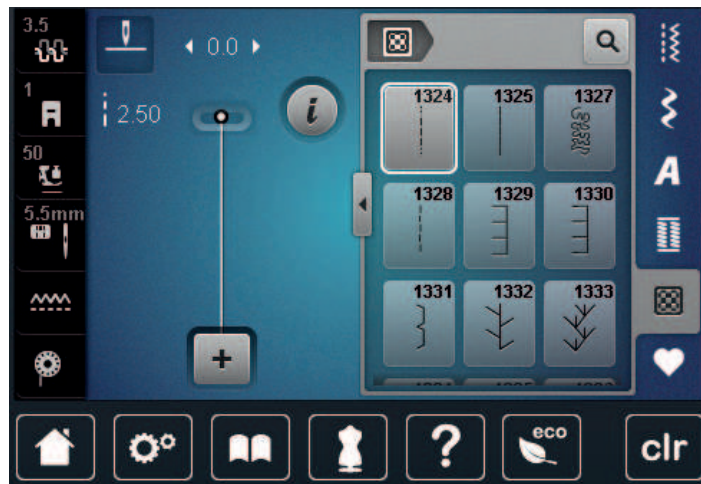

- > «Knopflöcher» antippen.
- > Öse mit kleinem Zickzack Nr. 61 oder Öse mit Geradstich Nr. 62 wählen.
- > Um die Ösengröße zu verändern, «Multifunktionsknopf oben» oder «Multifunktionsknopf unten» drehen.
- > Ösenprogramm nähen.
  - Die Maschine stoppt automatisch am Ende des Ösenprogramms.
- > Öse mit einer Ahle, einer Lochzange oder einem Locheisen aufschneiden.

## 10 Quilten

### 10.1 Übersicht Quiltstiche



| Stichmuster | Stichnummer  | Name                                 | Beschreibung   |
|-------------|--|--------------------------------------|--|
|             | Nr. 1324   | Quilten,<br>Vernähprogramm           | Zum Vernähen am Nähbeginn und Nähende mit kurzen Stichen vorwärts. |
|             | Nr. 1325   | Quilten, Geradstich                  | Zum Maschinenquilten mit Geradstich mit 3 mm Stichlänge.           |
|             | Nr. 1327   | Stipplingstich/<br>Mäanderquiltstich | Für Mäanderstichimitation.   |
|             | Nr. 1328   | Handquiltstich                       | Zum Annähen mit Monofilfaden als Handstichimitation.               |
|             | Nr. 1329   | Pariserstich                         | Für Applikationen und zum Aufnähen von Zierbändern.                |
|             | Nr. 1330   | Zweifacher Pariserstich              | Für Applikationen und zum Aufnähen von Zierbändern.                |
|             | Nr. 1331   | Blindstich schmal                    | Zum unsichtbaren Aufnähen von Applikationen                        |
|             | Nr. 1332   | Federstich                           | Zum Quilten, Crazy Patchwork, Verzieren und Verschönern.           |
|             | Nr. 1333 –<br>Nr. 1338   | Federstich                           | Zum Quilten, Crazy Patchwork, Verzieren und Verschönern.           |
|             | Nr. 1339 –<br>Nr. 1345,<br>Nr. 1355 –<br>Nr. 1359,<br>Nr. 1396 | Dekorativer Quiltstich               | Zum Quilten, Crazy Patchwork, Verzieren und Verschönern.           |

| Stichmuster   | Stichnummer                        | Name                         | Beschreibung  |
|---|------------------------------------|------------------------------|---|
|  | Nr. 1346,<br>Nr. 1347,<br>Nr. 1348 | Dekorativer Quiltstich       | Zum Quilten, Crazy Patchwork, Verzieren und Verschönern.                |
|  | Nr. 1352                           | Pariserstich dual            | Zum Nähen an der Kante zwischen zwei Applikationen - "Crazy Patchwork". |
|  | Nr. 1353                           | Zweifacher Pariserstich dual | Zum Nähen an der Kante zwischen zwei Applikationen - "Crazy Patchwork". |
|  | Nr. 1354                           | Raupennaht                   | Zum Applizieren.  |

## 10.2 Vernähprogramm im Quilten

Voraussetzung:

- Rücktransportfuss #1 ist montiert.



- > «Quiltstiche» antippen.
- > Dekorativer Quiltstich Nr. 1324 wählen.
- > Fusanlasser drücken.
  - Die Maschine näht bei Nähbeginn automatisch 6 Stiche vorwärts.
- > Naht in gewünschter Länge nähen.

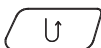

- > Taste «Rückwärtsnähen» drücken.
  - Die Maschine näht automatisch 6 Stiche vorwärts und stoppt automatisch am Ende des Vernähprogramms.

## 10.3 Handquiltstiche nähen

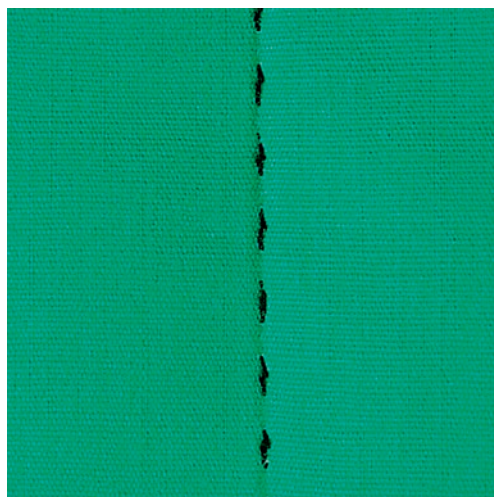

Handquiltstiche sind für alle Stoffe und Nähprojekte geeignet, die wie handgenäht aussehen sollen. Es ist empfehlenswert, beim Oberfaden einen Monofilfaden und beim Unterfaden einen Stickfaden zu verwenden. Die Geschwindigkeit sollte gering gehalten werden, um das Reißen des Monofilfadens zu verhindern. Bei Bedarf kann die Oberfadenspannung und die Balance dem Nähprojekt und dem gewünschten Quiltstich angepasst werden.

Voraussetzung:

- Rücktransportfuss #1 ist montiert.



- > «Quiltstiche» antippen.
- > Handquiltstich Nr. 1328, Nr. 1346, Nr. 1347 oder Nr. 1348 wählen.
- > Bei Bedarf Oberfadenspannung und Balance dem Nähprojekt und dem gewünschten Quiltstich anpassen.
- > Um die Maschine zu starten, Fussanlasser oder die Taste «Start/Stop» drücken.

## 10.4 Quiltarbeiten frei führen



Das Freihandquiltten und das Stopfen basieren auf dem gleichen freien Bewegungsprinzip. Beim Mäanderquiltten werden ganze Flächen mit Quiltstichen gefüllt. Die einzelnen Quiltlinien sind gerundet und dürfen sich nicht überkreuzen.



- Um das Führen des Stoffes zu erleichtern, Quilthandschuhe mit Gumminoppen verwenden.
- Für bestmögliche Resultate die Spulenkapsel mit hoher Fadenspannung (Sonderzubehör) verwenden.
- Es ist empfehlenswert, den Anschietisch und den Kniehebel zu verwenden.
- Es ist empfehlenswert, von der Mitte nach aussen zu quiltten und den Stoff mit leichten, runden Bewegungen nach allen Seiten zu führen, bis das gewünschte Muster entsteht.

Voraussetzung:

- Quiltobenseite, Watteeinlage und Quiltunterseite sind gut aufeinander gesteckt oder geheftet.
- Transporteur ist versenkt.
- Stopffuss #9 ist montiert.



- > «Nutzstiche» antippen.
- > Geradstich Nr. 1 wählen.
- > Bei Bedarf, Oberfadenspannung anpassen.
- > Um ein Verschieben des Stoffes zu vermeiden, Nadelposition unten anwählen.
- > Um die Maschine zu starten, Fussanlasser oder die Taste «Start/Stop» drücken.
- > Um den Stoff wie in einem Rahmen zu führen, beide Hände nahe beim Nähfuss halten. Dabei sicherstellen, dass die Nadel nicht mehrmals direkt nacheinander am selben Ort einsticht.
- > Um beim Quilten von Ecken einen minimalen Stichabstand sicherzustellen, Stickgeschwindigkeit reduzieren.
- > Wenn der Faden obenauf liegt, Stoff langsamer führen.

> Bei Knötchenbildung auf der Rückseite, Stoff schneller führen.

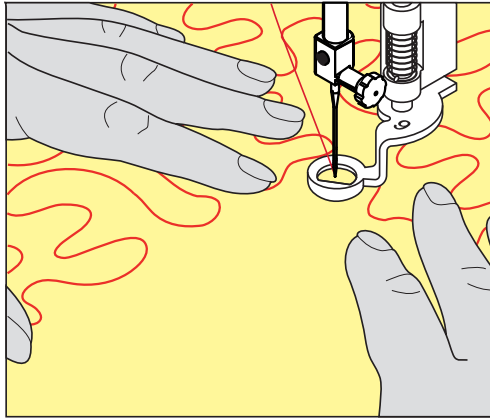



## 11 BERNINA Stichregulator (BSR)

Der BERNINA Stichregulator gleicht beim Freihandnähen – einer immer beliebter werdenden Nähetechnik – die Stichlänge aus, die durch das freie Führen des Stoffes entsteht. Beim Freihandnähen wird jeder Stich durch den BSR-Nähfuss gleichmässig lang und das Stichbild wird schön regelmässig.

Sobald der BSR-Nähfuss montiert und der Transporteur versenkt wurde, erscheint im Display der Maschine die Auswahlmöglichkeit des gewünschten Modus. Der BSR-Nähfuss kann sowohl mit dem Geradstich, als auch mit dem Zickzack angewendet werden.

Der BSR-Nähfuss reagiert auf die Bewegung des Stoffs und steuert dadurch die Geschwindigkeit der Maschine bis zur maximal möglichen Geschwindigkeit. Dabei gilt: Je schneller der Stoff bewegt wird, desto höher ist die Geschwindigkeit der Maschine.

Wird der Stoff zu schnell bewegt, ertönt ein akustisches Signal. Der Beeper kann im «BSR»-Display ein- oder ausgeschaltet werden. Der Ton für den Beeper kann auch im Setup-Programm ein- oder ausgeschaltet werden.

### 11.1 BSR-Modus 1

Die BSR-Funktion kann mit dem Fussanlasser oder der Taste «Start/Stopp» gesteuert werden. BSR-Modus starten. Am Nähfuss erscheint ein rotes Licht. Durch Bewegen des Stoffs beschleunigt die Maschine. Wird der Stoff nicht mehr bewegt, ist ein Vernähen auf der Stelle, ohne eine zusätzliche Taste zu drücken, möglich. Beim Arbeiten mit dem Fussanlasser oder Verwendung der Taste «Start/Stopp» schaltet der BSR-Modus 1 nicht automatisch ab.

### 11.2 BSR-Modus 2

Die BSR-Funktion kann mit dem Fussanlasser oder der Taste «Start/Stopp» gesteuert werden. Die Maschine startet nur, wenn der Fussanlasser oder die Taste «Start/Stopp» gedrückt und gleichzeitig der Stoff bewegt wird. Ohne Stofftransport schaltet der BSR 2-Modus nach ca. 7 Sekunden aus. Das rote Licht erlischt (nur beim Arbeiten mit der Taste «Start/Stopp»). Beim Arbeiten mit dem Fussanlasser erlischt das rote Licht nicht.

### 11.3 BSR-Funktion mit Geradstich Nr. 1

Diese Funktion erlaubt das Freihandquiltten mit Geradstich und einer vorgewählten Stichlänge bis 4 mm. Die eingestellte Stichlänge wird unabhängig von der Bewegung des Stoffs, innerhalb einer bestimmten Geschwindigkeit, beibehalten.

### 11.4 BSR-Funktion mit Zickzack Nr. 2

Der Zickzack wird z. B. für Fadenmalerei verwendet. Die eingestellte Stichlänge wird beim Nähen mit Zickzack **nicht** beibehalten, die BSR-Funktion vereinfacht aber die Anwendung.

### 11.5 Nähvorbereitung zum Quilten

#### BSR-Nähfuss montieren

Voraussetzung:

- Die Maschine ist ausgeschaltet.

#### ACHTUNG

Linse des BSR-Nähfusses ist verschmutzt

Maschine erkennt den BSR-Nähfuss nicht.

> Linse mit einem weichen, leicht feuchten Tuch reinigen.

> Nähfuss wechseln.

- > Kabel des BSR-Nähfusses in den BSR-Anschluss (1) einstecken.



- > Maschine einschalten.
  - BSR-Display öffnet sich und der BSR-Modus 1 ist aktiviert.

### Nähfusssohle wechseln

**ACHTUNG**

Linse des BSR-Nähfusses ist verschmutzt

Maschine erkennt den BSR-Nähfuss nicht.

- > Linse mit einem weichen, leicht feuchten Tuch reinigen.

Die Standardstichlänge beträgt 2 mm. Bei kleinen Figuren und Stippling ist es empfehlenswert, die Stichlänge auf 1 – 1.5 mm zu verkürzen.

- > Nadel hochstellen.
- > BSR-Nähfuss hochstellen.
- > Maschine ausschalten und vom Stromnetz trennen.
- > BSR-Nähfuss von der Maschine entfernen.
- > Beide Drucktasten am BSR-Nähfuss zusammendrücken.

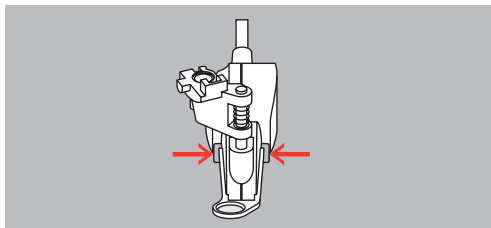

- > Nähfusssohle nach unten aus der Führung ziehen.
- > Neue Nähfusssohle in der Führung nach oben schieben, bis sie einrastet.
- > BSR-Nähfuss montieren.

## 11.6 BSR-Modus verwenden

Die BSR-Funktion kann mit dem Fussanlasser oder der Taste «Start/Stop» gesteuert werden.

Start mit dem Fussanlasser: Der Fussanlasser muss während des Quiltens gedrückt werden. Die Maschine läuft im BSR-Modus 1 so lange weiter, bis der Fussanlasser losgelassen wird, auch wenn der Stoff nicht bewegt wird.

Wird das Quilten im BSR-Modus 2 gestoppt, näht die Maschine je nach Nadelposition einen weiteren Stich und stoppt mit Nadelposition oben.

Voraussetzung:

- Anschietisch ist montiert.
- Kniehebel ist montiert.

> Transporteur versenken.

> Gewünschten BSR-Modus einstellen.

> Um den Nähfuss zu senken, Taste «Start/Stop» oder den Fussanlasser drücken.

> Um den BSR-Modus zu starten, Taste «Start/Stop» erneut drücken oder den Fussanlasser erneut drücken und gedrückt halten.

– Am BSR-Nähfuss leuchtet ein rotes Licht.

> Um die Geschwindigkeit der Maschine im BSR-Modus zu steuern, Stoff bewegen.

> Um den BSR-Modus zu stoppen, Taste «Start/Stop» erneut drücken oder Fussanlasser loslassen.

– Der BSR-Modus stoppt und das rote Licht am Nähfuss erlischt.

> Um den BSR-Modus zu deaktivieren und ohne automatische Stichlängen zu quilten, «BSR-Modus» antippen.



## 11.7 Vernähen

### Vernähen im BSR-Modus 1 mit der Taste «Start/Stopp»

Voraussetzung:

- BSR-Nähfuß ist montiert und an die Maschine angeschlossen.
- BSR-Display ist geöffnet und der BSR-Modus 1 ist aktiv.

- > Transporteur versenken.
- > Nähfuß tiefstellen.
- > Taste «Nadel oben/unten» 2x drücken.
  - Unterfaden wird heraufgeholt.



- > Ober- und Unterfaden halten.
- > Taste «Start/Stopp» drücken.
  - Der BSR-Modus startet.



- > 5 – 6 Vernähstiche nähen.
- > Taste «Start/Stopp» drücken.
  - Der BSR-Modus stoppt.



- > Faden abschneiden.

### Vernähen im BSR-Modus 2

Voraussetzung:

- BSR-Nähfuß ist montiert und an die Maschine angeschlossen.
- BSR-Display ist geöffnet und der BSR-Modus 2 ist aktiv.

- > Nähfuß tiefstellen.
- > «i-Dialog» antippen.



- > «Vernähen» antippen.



- > Fussanlasser oder Taste «Start/Stopp» drücken.



Durch das Bewegen des Stoffes werden einige kurze Stiche genäht, dann ist die eingestellte Stichlänge aktiv und die Vernähfunktion wird automatisch deaktiviert.

## 12 My BERNINA Sticken

### 12.1 Übersicht Stickmodul









- |   |                                     |   |                                   |
|---|-------------------------------------|---|-----------------------------------|
| 1 | Stickarm                            | 3 | Führungsschienen für die Maschine |
| 2 | Kupplung für Stickrahmenbefestigung | 4 | Anschluss an die Maschine         |

### 12.2 Mitgeliefertes Zubehör Stickmodul

#### Übersicht Zubehör Stickmodul

| Abbildung   | Name                          | Verwendungszweck   |
|---|-------------------------------|--|
|  | Tropfenförmiger Stickfuss #26 | Zum Sticken, Stopfen und Freihandquiltten.   |
|  | Grosser, ovaler Stickrahmen   | Zum Sticken von grossflächigen Stickmustern oder Motivkombinationen bis 145 x 255 mm (5,70 x 10,04 in).<br>Inkl. Schablone zum genauen Platzieren des Stoffes. |

| Abbildung   | Name                  | Verwendungszweck   |
|---|-----------------------|--|
|    | Mittlerer Stickrahmen | Zum Sticken von mittelgrossen Stickmustern bis 100 x 130 mm (3,94 x 5,12 in).<br><br>Inkl. Schablone zum genauen Platzieren des Stoffes.   |
|    | Kleiner Stickrahmen   | Zum Sticken von kleinen Stickmustern bis 72 x 50 mm (2,83 x 1,97 in).<br><br>Zum Freiarmsticken von geschlossenen Nähprojekten wie Ärmeln, Hosenbeinen oder Socken.<br><br>Inkl. Schablone zum genauen Platzieren des Stoffes. |
|  | USB-Verbindungskabel  | Zur Datenübertragung zwischen Computer und Maschine.   |
|  | Sticknadelsortiment   | Zum Sticken.   |
|  | Stickschablonenhalter | Zum Einsetzen und Entfernen der Stickschablone in den Stickrahmen.   |
|  | Spulennetz            | Zum gleichmässigen Fadenabzug bei glatten Fäden von der Fadenspule wie z. B. Nylon-, Rayon-, Seidenfäden oder Metallicgarne.   |

## 12.3 Übersicht Benutzeroberfläche

### Übersicht Funktionen/Anzeigen



- |   |   |   |                              |
|---|---|---|------------------------------|
| 1 | «Oberfadenspannung»                     | 4 | «Stichplatten-/Nadelauswahl» |
| 2 | «Nähfussanzeige/Nähfussauswahl»         | 5 | «Transporteur oben/unten»    |
| 3 | «Stickrahmenanzeige/Stickrahmenauswahl» | 6 | «Unterfaden»                 |

### Übersicht Systemeinstellungen



- |   |                  |   |                         |
|---|------------------|---|-------------------------|
| 1 | «Home»           | 5 | «Hilfe»                 |
| 2 | «Setup-Programm» | 6 | «eco-Modus»             |
| 3 | «Tutorial»       | 7 | «Einstellungen löschen» |
| 4 | «Nähberater»     |   |                         |



## Übersicht Auswahlmenü Sticken



- |   |              |   |                     |
|---|--------------|---|---------------------|
| 1 | «Auswahl»    | 3 | «Farbinformationen» |
| 2 | «Bearbeiten» | 4 | «Sticken»           |

## 12.4 Wichtige Stickinformationen

### Oberfaden

Eine gute Qualität (Markenhersteller) ist bei Stickfäden wichtig, damit die Stickerei nicht durch Fadenunregelmässigkeiten oder Fadenbruch beeinträchtigt wird.

Stickereien sind besonders wirkungsvoll, wenn als Oberfaden glänzende, feine Stickgarne verwendet werden. Fadenhersteller bieten eine grosse Faden- und Farbpalette an.

- Glanz-Polyesterfaden ist ein strapazierfähiger, reissfester und farbechter Faden, der sich für alle Arten von Stickereien eignet.
- Viscose ist eine feine, naturähnliche Faser mit Seidenglanz, die sich für feine Stickereien eignet, welche nicht zu fest strapaziert werden.
- Metallfaden ist ein feiner bis mitteldicker glänzender Faden, der sich für Spezialeffekte in der Stickerei eignet.
- Bei Metallfäden sollte der automatische Unterfadenschneider ausgeschaltet und auch die anderen Fadenschneider nicht verwendet werden, da sich die Messer sonst sehr schnell abnützen können.
- Bei Metallfäden sollte die Geschwindigkeit und Oberfadenspannung reduziert werden.



## Unterfaden

Meistens wird beim Sticken schwarzer oder weisser Unterfaden verwendet. Wenn beide Seiten gleich aussehen sollen, dann ist es zu empfehlen, einen gleichfarbigen Unter- und Oberfaden zu verwenden.

- Bobbin Fill ist ein besonders weicher und leichter Polyesterfaden, der sich als Unterfaden gut eignet. Dieser spezielle Unterfaden sorgt für eine gleichbleibende Fadenspannung und für eine optimale Verschlingung von Ober- und Unterfaden.
- Stopf- und Stickfäden sind feine mercerisierte Baumwollfäden, die sich für Stickereien auf Baumwollstoff eignen.



## Wahl des Stickmusters

Einfache Stickmuster mit geringer Stichzahl eignen sich für Stickereien auf feinen Stoffen. Dicht gestickte Stickmuster, z. B. Stickmuster mit vielen Farb- und Stickrichtungswechseln, eignen sich für gröbere und schwerere Stoffe.

## Wahl des Stickdateiformats

Damit Stickmuster von der BERNINA Stickmaschine gelesen werden können, müssen sie mit der BERNINA Sticksoftware hergestellt und als .EXP-Datei exportiert werden. Neben der eigentlichen Stickdatei werden zusätzlich eine .BMP-Datei und eine .INF-Datei generiert. Die .BMP-Datei ermöglicht eine Bildvorschau des Stickmusters und die .INF-Datei enthält die Informationen zu den Fadenfarben. **Hinweis:** Fehlt die .INF-Datei, wird das Stickmuster nicht mit den korrekten Fadenfarben, sondern nur mit Standardfarben angezeigt. In diesem Fall können die Farben manuell in der Farbübersicht des Musters auf der Maschine eingetragen werden.

Zusätzlich können folgende Stickformate von der Maschine gelesen werden: .PES, .PEC, .XXX, .PCS, .JEF und .DST. BERNINA International AG gibt keine Garantie, dass die Stickmuster, welche nicht mit einer der BERNINA Sticksoftware hergestellt oder konvertiert wurden, korrekt gelesen und ausgestickt werden.

## Stickprobe

Eine Stickprobe sollte immer auf einem Reststück des Originalstoffs gestickt und mit der später verwendeten Einlage verstärkt werden. Für die Stickprobe ist es empfehlenswert, dieselben Farben, Fäden und Nadeln zu verwenden, die auch für das Stickprojekt zum Einsatz kommen sollen.

## Grösse des Stickmusters

Stickmuster können in der Stickmaschine oder auf dem PC mit der BERNINA Sticksoftware (Sonderzubehör) vergrössert oder verkleinert werden. Vergrösserungen und Verkleinerungen bis zu 20 % ergeben die besten Resultate.

## Muster von Drittanbietern aussticken

BERNINA empfiehlt, Stickmuster jeglichen Dateiformats über das kostenlose Programm «ART-Link» auf die Maschine oder auf einen USB-Stick zu laden. Mit «ART-Link» wird sichergestellt, dass Stickmuster korrekt gelesen und ausgestickt werden. «ART-Link» kann unter [www.bernina.com](http://www.bernina.com) kostenlos heruntergeladen werden.



## Verbindungsstiche

Lange Stiche, die benutzt werden, um von einem Teil des Stickmusters zum nächsten zu gelangen. Vor und nach dem Verbindungsstich werden Vernähstiche gestickt. Verbindungsstiche werden weggeschnitten.

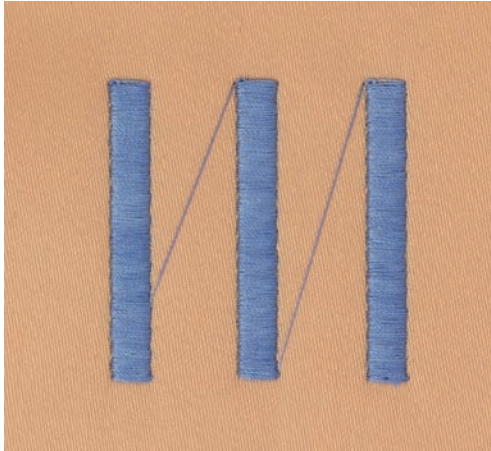

## 13 Stickvorbereitungen

### 13.1 Stickmodul anschliessen

#### ACHTUNG

#### Transport des Stickmoduls

Beschädigung an Stickmodulanschluss und Maschine.

- > Stickmodul vor dem Transport von der Maschine entfernen.

Voraussetzung:

- Anstiehetisch darf nicht montiert sein.
- > Stickmodul und Maschine auf einer stabilen, ebenen Fläche aufstellen.
- > Sicherstellen, dass der Stickarm ungehindert bewegt werden kann.
- > Stickmodul auf der linken Seite anheben.
- > Stickmodul von links nach rechts vorsichtig in den Stickmodulanschluss der Maschine (1) schieben.

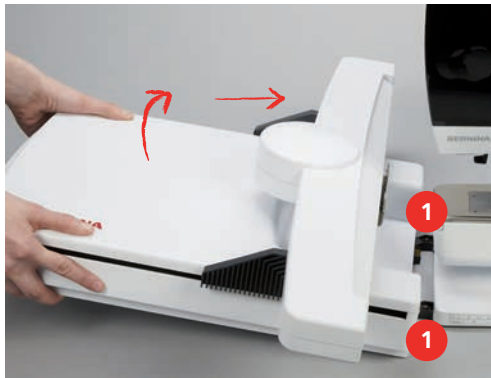

- > Stickmodul zum Entfernen auf der linken Seite anheben und vorsichtig nach links wegziehen.

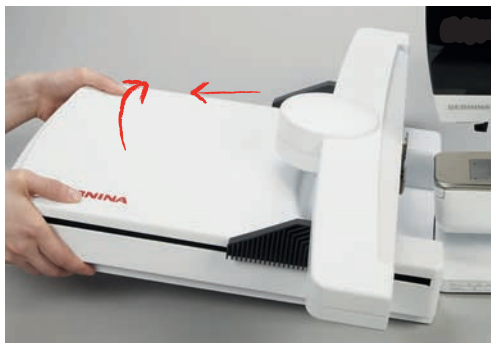

### 13.2 Maschine vorbereiten

#### Transporteur versenken

- > Taste «Transporteur oben/unten» drücken.



## Stickmuster wählen

Alle Stickmuster lassen sich entweder direkt aussticken oder können mit verschiedenen Funktionen verändert werden. Alle Stickmuster finden Sie am Ende der Bedienungsanleitung. Darüber hinaus können Stickmuster aus dem eigenen Speicher oder vom BERNINA USB-Stick geladen werden.



> «Home» antippen.



> «Sticken» antippen.

> Alphabet, Stickmuster oder eigenes Stickmuster aus einem der Ordner wählen.

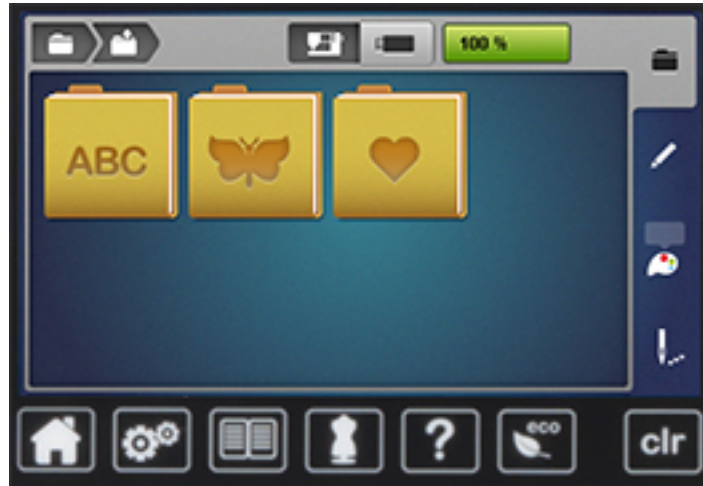

## 13.3 Stickfuss

### Stickfuss montieren

- > Nadel hochstellen.
- > Nähfuss hochstellen.
- > Maschine ausschalten und vom Stromnetz trennen.
- > Befestigungshebel nach oben drücken.

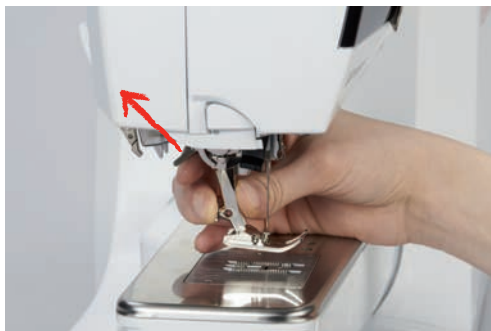

- > Nähfuss wegziehen.
- > Stickfuss von unten in die Halterung einführen.
- > Befestigungshebel nach unten drücken.

### Stickfuss in der Benutzeroberfläche wählen

Nach der Montage des entsprechenden Stickfusses (Stickfuss #26, mitgeliefertes Zubehör) kann dieser ausgewählt und auf der Maschine gespeichert werden. Darüber hinaus lassen sich alternative Füße anzeigen, die für das jeweils gewählte Stickmuster zur Verfügung stehen.

- > Maschine einschalten.
- > Stickmuster wählen.





- > «Nähfussanzeige/Nähfussauswahl» antippen.
- > Montierten Stickfuss wählen.



## 13.4 Nadel und Stichplatte

### Sticknadel montieren



Sticknadeln des Typs 130/705 H-SUK verfügen über ein grösseres Öhr und sind leicht gerundet. Dies wirkt der Fadenabreibung beim Einsatz von Rayon- und Baumwollstickgarnen entgegen. Je nach Stickfaden empfehlen sich Nadelstärken Nr. 70-SUK bis Nr. 90-SUK.

- > Nadel hochstellen.
- > Maschine ausschalten und vom Stromnetz trennen.
- > Montierten Fuss entfernen.
- > Befestigungsschraube der Nadel mit dem Schraubendreher grau Torx lösen.



- > Nadel nach unten ziehen.
- > Neue Nadel mit der flachen Seite nach hinten halten.
- > Nadel bis zum Anschlag nach oben schieben.
- > Befestigungsschraube mit dem Schraubendreher grau Torx festziehen.



## Sticknadel in der Benutzeroberfläche wählen

Nach dem Wechseln der Nadel kann geprüft werden, ob diese mit der gewählten Stichplatte verwendet werden kann.



- > «Stichplatten-/Nadelauswahl» antippen.
- > Montierte Nadel wählen.



- Wenn die gewählte Nadel in Verbindung mit der Stichplatte geeignet ist, kann mit dem Sticken begonnen werden.
- Wenn die gewählte Nadel in Verbindung mit der Stichplatte nicht geeignet ist, wird das Starten der Maschine automatisch verhindert.

## Nadeltyp und Nadelstärke wählen

Praktische Erinnerungsfunktion: Damit keine Informationen verloren gehen, können Nadeltyp und Nadelstärke zusätzlich auf der Maschine gespeichert werden. Der gespeicherte Nadeltyp und die gespeicherte Nadelstärke können so jederzeit überprüft werden.



- > «Stichplatten-/Nadelauswahl» antippen.

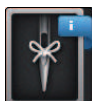

- > «Nadelinformationen» antippen.



- > Nadeltyp (1) der montierten Nadel wählen.
- > Nadelstärke (2) der montierten Nadel wählen.

## Stichplatte montieren

Die Stichplatte (CutWork/Gerad, mitgeliefertes Zubehör) hat im Bereich der Nadel ein kleines Loch. Der Fadeneinzug (Fadenverknötung von Ober- und Unterfaden) wird dadurch optimiert. Dies ergibt ein schöneres Stichbild.

- > Um den Transporteur zu versenken, Taste «Transporteur oben/unten» drücken.



- > Maschine ausschalten und vom Stromnetz trennen.
- > Nadel entfernen.
- > Nähfuß entfernen.
- > Stichplatte an der Markierung hinten rechts nach unten drücken, bis sie abkippt.



- > Stichplatte entfernen.
- > Öffnungen der Stichplatte (Gerad- und CutWork-Stichplatte) über den entsprechenden Führungsstiften platzieren und nach unten drücken, bis sie einrastet.

## Stichplatte in der Benutzeroberfläche wählen

Nach dem Wechseln der Stichplatte kann geprüft werden, ob diese mit der gewählten Nadel verwendet werden kann.



- > «Stichplatten-/Nadelauswahl» antippen.
- > Gerad- und CutWork-Stichplatte wählen.



## Unterfaden heraufholen

Um den Unterfaden heraufholen zu können, muss die Maschine zum Sticken bereit sein. Der Unterfaden kann in einem Schritt für eine manuelle Verknotung heraufgeholt werden. Falls keine Vernähstiche gewünscht sind, ist es empfehlenswert, die Vernähstiche im Setup-Programm auszuschalten.

- > Oberfaden festhalten.
- > Taste «Nähfuss oben/unten» drücken.
  - Unterfaden wird automatisch heraufgeholt.



## 13.5 Stickrahmen

### Übersicht Stickrahmenauswahl



- 1 Stickrahmenauswahl

### Stickrahmen wählen

Das beste Stickresultat wird erzielt, wenn der kleinstmögliche Stickrahmen zum Stickmuster gewählt wird. Das Stickmuster hat eine voreingestellte Grösse, die angezeigt wird.

Voraussetzung:

- Stickmuster ist gewählt.
- > «Stickrahmenanzeige/Stickrahmenauswahl» antippen.
  - Die Maschine wählt automatisch den optimalen Stickrahmen für die Stickmustergrösse aus. Sollte der voreingestellte Stickrahmen nicht verfügbar sein, kann ein anderer gewünschter Stickrahmen gewählt werden. Wird ein Rahmen eingesetzt, der nicht dem ausgewählten entspricht, gilt der montierte Rahmen als aktiv und der Stickmusterbereich wird entsprechend angepasst.
- > Gewünschten Stickrahmen wählen.



### Stickvlies zum Wegreissen

Durch ein Stickvlies erhält das Stickprojekt mehr Stabilität. Ein Stickvlies zum Wegreissen eignet sich für alle gewobenen Stoffe und solche, die nicht dehnbar sind. Es können 1 – 2 Lagen verwendet werden. Stickvliese sind in verschiedenen Stärken erhältlich. Bei grösseren Stickflächen bleibt das Stickvlies unter dem Stickfaden erhalten. Das Stickvlies wird mit Klebespray auf der Rückseite des Stoffs fixiert. Nach dem Sticken wird das überstehende Stickvlies vorsichtig weggerissen.

### Stickvlies zum Wegschneiden

Durch ein Stickvlies erhält das Stickprojekt mehr Stabilität. Ein Stickvlies zum Wegschneiden eignet sich für alle elastischen Stoffe. Es können 1 – 2 Lagen verwendet werden. Stickvliese sind in verschiedenen Stärken erhältlich. Bei grösseren Stickflächen bleibt das Stickvlies unter dem Stickfaden erhalten. Das Stickvlies wird mit Klebespray auf der Rückseite des Stoffs fixiert. Nach dem Stickern wird das überstehende Stickvlies vorsichtig weggeschnitten.

### Klebespray verwenden

Die Verwendung von Klebespray ist bei allen dehnbaren und glatten Stoffen und Strickware zu empfehlen. Es verhindert das Verziehen und das Verrutschen des Stoffs. Applikationen werden durch das Klebespray exakt fixiert. Das Klebespray sollte nicht in der Nähe der Maschine verwendet werden, um Verschmutzungen zu vermeiden.

- > Klebespray mit einem Abstand von 25 – 30 cm (9 – 12 inch) sparsam auf das Stickvlies sprühen.
- > Stoff und eingesprühtes Stickvlies faltenfrei übereinander legen und andrücken.
- > Kleinere Teile, wie Hosentaschen oder Kragen, auf dem Stickvlies fixieren.
- > Um Druckstellen zu vermeiden, zum Beispiel bei Frotteestoff oder Polarvliesen, Teile nicht einspannen, sondern Stickvlies besprühen und einspannen.
- > Zu bestickende Teile fixieren.
- > Kleberückstände vor dem Starten der Maschine beseitigen.

### Stärkespray verwenden

Stärkespray gibt feinen, locker gewobenen Stoffen zusätzlichen Halt. Unter dem Stoff sollte immer eine zusätzliche Einlage verwendet werden.

- > Stoff mit Stärkespray einsprühen.
- > Stoff gut trocknen lassen und bei Bedarf mit dem Bügeleisen trockenbügeln.

### Klebeeinlage verwenden

Klebeeinlagen sind in unterschiedlichen Stärken erhältlich. Es empfiehlt sich, eine Klebeeinlage zu verwenden, die sich leicht vom Grundstoff lösen lässt. Eine Klebeeinlage eignet sich für alle Stoffe, die sich leicht verziehen lassen, zum Beispiel dehnbare Stoffe wie Trikot oder Jersey.

- > Klebeeinlage mit einem warmen Bügeleisen auf der Stoffunterseite aufkleben.

### Selbstklebeeinlage verwenden

Selbstklebeeinlagen eignen sich für Stoffe wie Jersey und Seide sowie für Stickprojekte, die sich nicht in einen Stickrahmen spannen lassen.

- > Einlage so in den Stickrahmen spannen, dass die Papierseite oben liegt.
- > Papier mit einer Schere anritzen, um das Papier im Rahmenbereich zu entfernen.
- > Stoff auf der freigelegten Klebeeinlage platzieren und festdrücken.
- > Kleberückstände vor dem Starten der Maschine beseitigen.

### Wasserlösliche Einlage verwenden



Es ist empfehlenswert, bei Spitzenstickereien 1 – 3 Lagen der wasserlöslichen Einlage in den Stickrahmen einzuspannen. Da das Stickmuster nicht auf Stoff aufgestickt wird, bleibt nur das fadengestickte Stickmuster übrig. Die Stickmuster sollten unbedingt mit kurzen Stichen verbunden sein, da die einzelnen Stickmuster ansonsten herausfallen.

Wasserlösliche Einlagen sind geeignet für leichte Stoffe, bei denen andere Einlagen durchscheinen, sowie für Spitzenstickereien. Die Einlage lässt sich nach dem Sticken mit Wasser auswaschen. Die Einlage schützt langfaserige Stoffe hervorragend, damit z. B. die Schlingen bei Frottee nicht verletzt werden. Das Einsinken der Fäden und das Herausschauen einzelner Schlaufen zwischen der Stickerei wird verhindert.

- > Einlage auf die Stoffunterseite legen.
- > Einlage bei Bedarf mit Klebespray fixieren.
- > Florige Stoffe auf der Vorderseite zusätzlich mit einer passenden Einlage verstärken und bei Bedarf mit Heftstichen befestigen.
- > Alle Lagen zusammen in den Stickrahmen einspannen.
- > Nach dem Sticken, Stickmuster auswaschen und zum Trocknen flach hinlegen.

### Stickrahmen vorbereiten

Der Stickrahmen besteht aus einem äusseren und einem inneren Rahmen. Zu jedem Stickrahmen gehört eine entsprechende Stickschablone. Der Stickbereich ist mit 1 cm (0.39 inch) grossen Quadraten gerastert. Der Mittelpunkt und die Eckpunkte der Mittellinien sind mit Löchern versehen. Die gewünschten Bezeichnungen können auf den Stoff übertragen werden.

- > Mittelpunkt des Stickmusters mit einem wasserlöslichen Stift auf dem Stoff markieren.

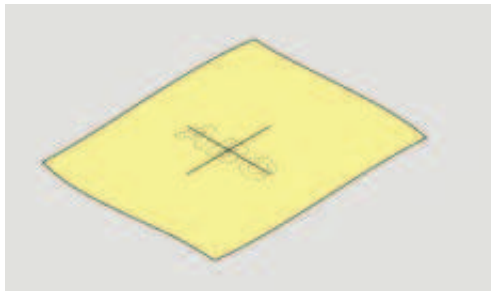

- > Einstellschraube des äusseren Rahmens lösen.
- > Inneren Rahmen entfernen.
- > Sicherstellen, dass die Pfeilmarkierungen an beiden Rahmen beim Montieren aufeinandertreffen.
- > Stickschablonenhalterung montieren.
- > Stickschablone so in den inneren Rahmen legen, dass der BERNINA Schriftzug am vorderen Rand bei der Pfeilmarkierung liegt, bis sie einrastet.

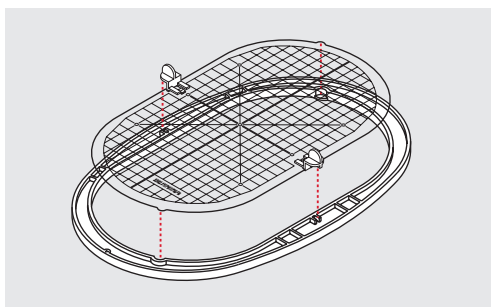

- > Stoff unter den inneren Rahmen legen.
- > Den Mittelpunkt des Stickmusters auf die Mitte der Stickschablone ausrichten.

- > Stoff und inneren Rahmen so auf den äusseren Rahmen legen, dass die Pfeilmarkierungen der beiden Rahmen aufeinander treffen.

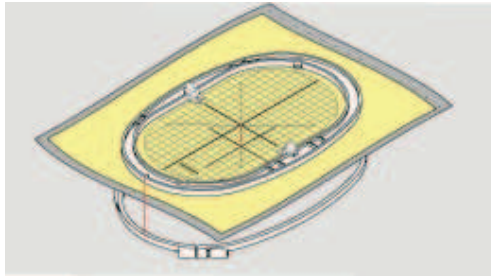

- > Beide Rahmen so ineinander schieben, dass sich der Stoff dabei nicht verschiebt.
- > Stoff straff in den Stickrahmen einspannen.
- > Schraube anziehen.
- > Stickschablone mittels Stickschablonenhalterung aus dem Stickrahmen entfernen.
- > Um den Freiarm nicht zu zerkratzen, inneren Rahmen so in den äusseren Rahmen drücken, dass der innere Rahmen inkl. Stoff bis zu 1 mm nach unten übersteht.

### Stickrahmen montieren

- > Nadel hochstellen.
- > Stickfuss hochstellen.
- > Gewählten Stickrahmen mit der rechten Stoffseite nach oben und der Rahmenkupplung nach links halten.
- > Stickrahmen unter dem Stickfuss positionieren.
- > Drucktasten (1) der Stickrahmenkupplung gegeneinander drücken.
- > Stickrahmen (2) über die Kupplung am Stickarm stellen.
- > Stickrahmen nach unten drücken, bis er einrastet.
- > Drucktasten (1) loslassen.

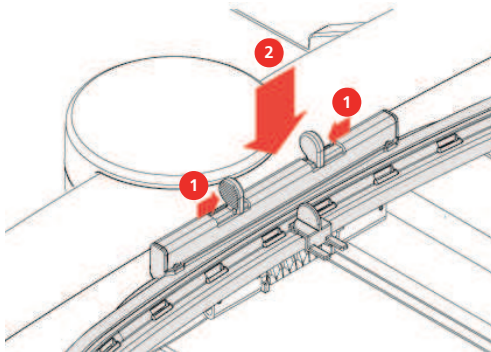

- > Um den Stickrahmen zu entfernen, Drucktasten an der Stickrahmenkupplung gegeneinander drücken.
- > Stickrahmen herausheben.



## Übersicht Stickfunktionen



- |   |                                       |   |  |
|---|---------------------------------------|---|--|
| 1 | «Stickrahmen zur Nadel zentrieren»    | 4 | «Gitter ein/aus»   |
| 2 | «Stickrahmen nach hinten verschieben» | 5 | «Stickmustermitte»   |
| 3 | «Stickrahmen nach links verschieben»  | 6 | «Virtuelle Positionierung»<br>(wird durch Scrollen sichtbar) |

### Stickrahmen zur Nadel zentrieren

Das Verschieben des Stickrahmens erleichtert das Einfädeln des Oberfadens, wenn sich die Nadel in der Nähe des Stickrahmens befindet.



- > «Stickrahmenanzeige/Stickrahmenauswahl» antippen.



- > «Stickrahmen zur Nadel zentrieren» antippen.
- > Oberfaden einfädeln.



- > Um den Stickrahmen zur letzten Position zurückzubewegen, Taste «Start/Stop» drücken.

### Stickrahmen nach hinten verschieben

Damit die Unterfadenspule einfacher gewechselt werden kann, empfiehlt es sich, den Stickrahmen vor dem Einfädeln nach hinten zu verschieben. Dadurch wird der Greiferdeckel besser zugänglich.



- > «Stickrahmenanzeige/Stickrahmenauswahl» antippen.

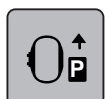

- > «Stickrahmen nach hinten verschieben» antippen.
- > Unterfaden einfädeln. (siehe Seite 44)



- > Um den Stickrahmen zur letzten Position zurückzubewegen, Taste «Start/Stop» drücken. Evtl. Oberfaden zurückziehen.



### Stickmodul für den Nähmodus verschieben

Das Stickmodul kann so positioniert werden, dass auch bei angeschlossenem Stickmodul sämtliche Nähprojekte umgesetzt werden können.



- > «Stickrahmenanzeige/Stickrahmenauswahl» antippen.
- > Stickrahmen entfernen.



- > «Stickrahmen nach links verschieben» antippen.



- > «Home» antippen.



- > «Nähmodus» antippen.

### Gitter ein/aus

Durch das Einblenden der Rahmenmitte und der gerasterten Hilfslinien kann das Stickmuster genauer platziert werden.



- > «Stickrahmenanzeige/Stickrahmenauswahl» antippen.

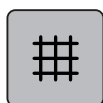

- > Um die Rahmenmitte auf dem Display anzuzeigen, «Gitter ein/aus» antippen.
- > Um die gerasterten Hilfslinien anzuzeigen, «Gitter ein/aus» erneut antippen.
- > Um die Rahmenmitte und die gerasterten Hilfslinien auszublenden, «Gitter ein/aus» erneut antippen.

### Stickmustermitte wählen

Der Stickrahmen wird so positioniert, dass sich die Nadel genau über der Mitte des Stickmusters oder über dem Musteranfang befindet.



- > «Stickrahmenanzeige/Stickrahmenauswahl» antippen.



- > Um den Stickrahmen so zu positionieren, dass sich die Nadel genau über der Mitte des Stickmusters befindet, «Stickmustermitte» antippen.
- > Um den Stickrahmen so zu positionieren, dass sich die Nadel genau über dem Musteranfang befindet, «Stickmustermitte» erneut antippen.

### Stickrahmen virtuell positionieren

Der Stickrahmen wird bei Neupositionierung des Stickmusters automatisch auf die neue Position bewegt. Daher ist das Feld «Virtuelle Positionierung» automatisch aktiviert und gelb umrandet, wenn ein Stickrahmen montiert ist.

Voraussetzung:

- Stickrahmen ist montiert.



- > «Stickrahmenanzeige/Stickrahmenauswahl» antippen.



- > Um das automatische Bewegen des Stickrahmens bei Neupositionierung des Stickmusters auszuschalten, «Virtuelle Positionierung» antippen.
  - «Virtuelle Positionierung» ist nicht gelb umrandet.
- > Um das automatische Bewegen des Stickrahmens bei Neupositionierung des Stickmusters einzuschalten, «Virtuelle Positionierung» erneut antippen.

## 14 Setup-Programm

### 14.1 Stickeinstellungen im Setup-Programm verändern

Weitere Informationen zu diesem Thema (siehe Seite 50).

## 15 Kreatives Sticken

### 15.1 Übersicht Sticken



- |   |   |   |                    |
|---|---|---|--------------------|
| 1 | Stickzeit/Stickmustergrösse                                 | 3 | Bestickbare Fläche |
| 2 | Stickmusteransicht vergrössern, verkleinern und verschieben | 4 | «i-Dialog»         |

### 15.2 Stickmuster wählen und wechseln



- > «Auswahl» antippen.



- > «Stickmuster laden» antippen.
- > Neues Stickmuster wählen.

### 15.3 Stickzeit und Stickmustergrösse kontrollieren

Im Display «Bearbeiten» wird unten rechts (1) die geschätzte Stickzeit in Minuten sowie die Breite und Höhe des Stickmusters in Millimetern oder Inch angezeigt.



## 15.4 Geschwindigkeit regulieren

Mit dem Geschwindigkeitsregler kann die Geschwindigkeit stufenlos angepasst werden.

- > Um die Geschwindigkeit zu reduzieren, Geschwindigkeitsregler nach links schieben.
- > Um die Geschwindigkeit zu erhöhen, Geschwindigkeitsregler nach rechts schieben.

## 15.5 Stickmuster bearbeiten

### Übersicht Stickmuster bearbeiten



- |   |                               |    |                                   |
|---|-------------------------------|----|-----------------------------------|
| 1 | «Ansicht verkleinern»         | 8  | «Spiegeln links/rechts»           |
| 2 | «Ansicht vergrößern»          | 9  | «Spiegeln oben/unten»             |
| 3 | «Ansicht verschieben»         | 10 | «Duplizieren»                     |
| 4 | «Ansicht verschieben»         | 11 | «Löschen»                         |
| 5 | «Stickmuster verschieben»     | 12 | «Stickmustergrösse kontrollieren» |
| 6 | «Stickmuster drehen»          | 13 | «Stichart/Stickdichte verändern»  |
| 7 | «Stickmustergrösse verändern» |    |                                   |

### Stickmusteransicht vergrößern

Die Ansicht des Stickmusters kann vergrößert werden. Darüber hinaus kann die Ansicht ohne oder mit Änderung der Stickposition angepasst werden.

- > Stickmuster wählen.
- > Um die Ansicht des Stickmusters zu bearbeiten, «Ansicht vergrößern» antippen.
- > Um die Stickmusteransicht um je eine Stufe zu vergrößern, «Ansicht vergrößern» 1 bis 4x antippen.
- > Um in den Bearbeitungsmodus zurückzugelangen, «Ansicht verkleinern» 1 bis 4x antippen.

### Stickmusteransicht verkleinern

Die Ansicht des Stickmusters kann verkleinert werden. Darüber hinaus kann die Ansicht ohne oder mit Änderung der Stickposition angepasst werden.

- > Stickmuster wählen.
- > Um die Ansicht des Stickmusters zu bearbeiten, «Ansicht vergrößern» antippen.
- > Um die vergrößerte Stickmusteransicht um je eine Stufe zu verkleinern, «Ansicht verkleinern» 1 – 4x antippen.

## Stickmusteransicht verschieben

Die Ansicht des Stickmusters kann verschoben werden. Darüber hinaus kann die Ansicht ohne oder mit Änderung der Stickposition angepasst werden.



- > Stickmuster wählen.
- > Um das «Ansicht verschieben» zu aktivieren, «Ansicht vergrößern» antippen.
  - «Ansicht verschieben» ist aktiv (dunkelgrau).

- > Ansicht des Stickmusters verschieben.
  - Die Stickposition wird nicht verändert.



- > Um in den Bearbeitungsmodus zurückzugelangen, «Ansicht verkleinern» antippen.

## Stickmuster in vergrößerter Ansicht verschieben

Die Ansicht des Stickmusters kann verschoben werden. Darüber hinaus kann die Ansicht ohne oder mit Änderung der Stickposition angepasst werden.



- > Stickmuster wählen.
- > Um das Feld «Stickmuster verschieben» anzuzeigen, «Ansicht vergrößern» antippen.



- > «Stickmuster verschieben» antippen.
  - Feld wird dunkelgrau.
- > Ansicht des Stickmusters verschieben.
  - Die Stickposition wird verändert.



- > Um in den Bearbeitungsmodus zurückzugelangen, «Ansicht verkleinern» antippen.

## Stickmuster verschieben



- > Stickmuster wählen.
- > «i-Dialog» antippen.

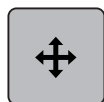

- > «Stickmuster verschieben» antippen.
- > Um das Stickmuster in Querrichtung (horizontal) in 1/10-mm-Schritten zu verschieben, «Multifunktionsknopf oben» drehen.
- > Um das Stickmuster in Längsrichtung (vertikal) in 1/10-mm-Schritten zu verschieben, «Multifunktionsknopf unten» drehen, oder das Stickmuster antippen, gedrückt halten und das Stickmuster frei verschieben.
  - Die Verschiebung wird in den gelb umrandeten Feldern angezeigt.





- > «Stickmustermitte» antippen.
- Das Stickmuster wird wieder in die Mitte des Stickrahmens verschoben.

### Stickmuster drehen



- > Stickmuster wählen.
- > «i-Dialog» antippen.

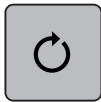

- > «Stickmuster drehen» antippen.
- > Um das Stickmuster im Uhrzeigersinn zu drehen, «Multifunktionsknopf oben» oder «Multifunktionsknopf unten» nach rechts drehen.
- > Um das Stickmuster entgegen dem Uhrzeigersinn zu drehen, «Multifunktionsknopf oben» oder «Multifunktionsknopf unten» nach links drehen.



- > Um das Stickmuster in 90°-Schritten zu drehen, «Stickmuster +90° drehen» antippen.

### Stickmustergrösse proportional ändern



Für eine optimale Stickqualität, ist eine Änderung der Stickmustergrösse um maximal 20 % empfohlen. Wenn die Stickmustergrösse um mehr als 20 % verändert werden soll, sollte das Stickmuster in einer separaten Sticksoftware angepasst und neu auf die Maschine geladen werden.



- > Stickmuster wählen.
- > «i-Dialog» antippen.



- > «Stickmustergrösse verändern» antippen.



- > Wenn «Proportionen beibehalten» nicht weiss umrandet ist, «Proportionen beibehalten» antippen.
- «Proportionen beibehalten» ist weiss umrandet.

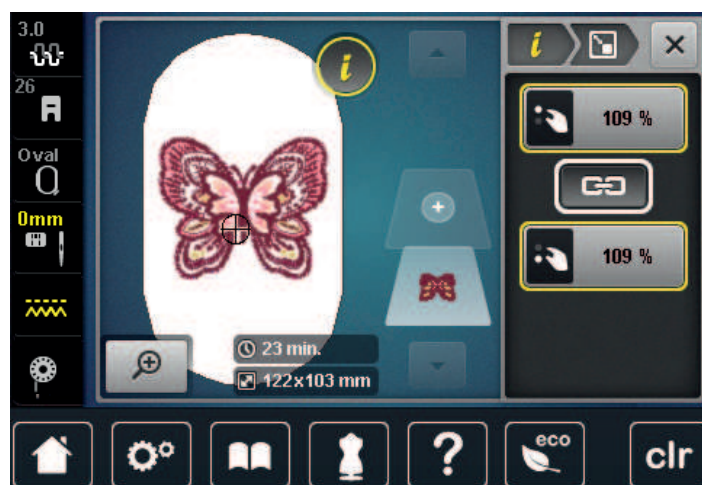

- > Um das Stickmuster zu vergrössern, «Multifunktionsknopf oben/unten» nach rechts drehen.
- > Um das Stickmuster zu verkleinern, «Multifunktionsknopf oben/unten» nach links drehen.



## Stickmustergrösse unproportional ändern



Für eine optimale Stickqualität, ist eine Änderung der Stickmustergrösse um maximal 20 % empfohlen.  
Wenn die Stickmustergrösse um mehr als 20 % verändert werden soll, sollte das Stickmuster in einer separaten Sticksoftware angepasst und neu auf die Maschine geladen werden.



- > Stickmuster wählen.
- > «i-Dialog» antippen.



- > «Stickmustergrösse verändern» antippen.



- > Wenn «Proportionen beibehalten» weiss umrandet ist, «Proportionen beibehalten» antippen.
  - «Proportionen beibehalten» ist nicht weiss umrandet.

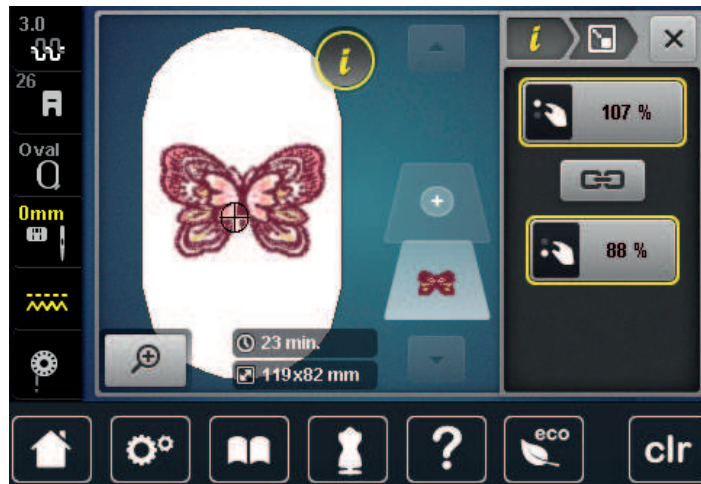

- > Um das Stickmuster breiter zu machen, «Multifunktionsknopf oben» nach rechts drehen.
- > Um das Stickmuster schmaler zu machen, «Multifunktionsknopf oben» nach links drehen.
- > Um das Stickmuster länger zu machen, «Multifunktionsknopf unten» nach rechts drehen.
- > Um das Stickmuster kürzer zu machen, «Multifunktionsknopf unten» nach links drehen.

## Stickmuster spiegeln

Stickmuster können sowohl vertikal/senkrecht als auch horizontal/waagrecht gespiegelt werden.



- > Stickmuster wählen.
- > «i-Dialog» antippen.



- > Um das Stickmuster horizontal zu spiegeln, «Spiegeln links/rechts» antippen.



- > Um das Stickmuster vertikal zu spiegeln, «Spiegeln oben/unten» antippen.

## Stichart ändern

Sind Satinstiche zu lang, können diese in Steppstiche umgewandelt werden.

- > Stickmuster wählen.
- > «i-Dialog» antippen.



- > «Stichart/Stickdichte verändern» antippen.



- > Um den Satinstich in den Steppstich umzuwandeln, Schalter im oberen Bereich des Displays (1) antippen.
- > Stichlänge (2) einstellen.

## Stickdichte ändern

Sind Satinstiche zu dicht gestickt, kann die Stickdichte angepasst werden.

- > Stickmuster wählen.
- > «i-Dialog» antippen.



- > «Stichart/Stickdichte verändern» antippen.



- > Stickdichte (1) einstellen.

## Stickmustergröße und -position prüfen

Es kann geprüft werden, ob das Stickmuster auf die vorgesehene Position/Ort des Stoffes passt. Punkte, die ausserhalb des Stickrahmens liegen, werden nicht angefahren.

- > Stickmuster wählen.
- > «i-Dialog» antippen.

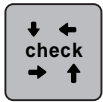

- > «Stickmustergröße kontrollieren» antippen.
  - Stickrahmen fährt soweit, bis die Nadel auf der Position, wie im Display dargestellt, steht.

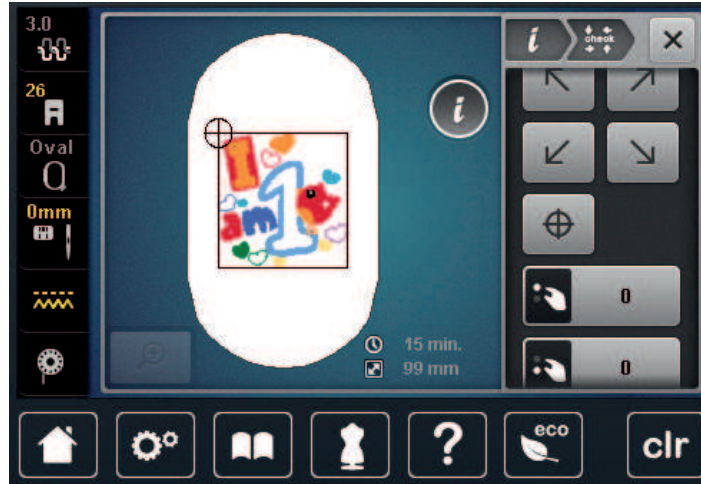

- > Um die gewünschte Ecke des Stickmusters anzuwählen, entsprechenden Pfeil antippen.
  - Der Stickrahmen fährt soweit, bis die Nadel auf der im Display dargestellten Position steht. Ist das Stickmuster noch nicht korrekt positioniert, kann die Position über die «Multifunktionsknöpfe oben/unten» verändert werden und die gesamten Stickmusterpositionen erneut geprüft werden.



- > Um die Nadel in die Mitte des Stickmusters zu fahren, «Stickmustermitte» antippen.
- > Um das Stickmuster horizontal zu verschieben, «Multifunktionsknopf oben» drehen.
- > Um das Stickmuster vertikal zu verschieben, «Multifunktionsknopf unten» drehen.

## 15.6 Stickmuster kombinieren

### Stickmuster kombinieren

Im Kombinationsmodus können mehrere Stickmuster kombiniert werden.

- > Stickmuster wählen.
- > «Stickmuster hinzufügen» antippen.



- > Weiteres Stickmuster wählen.

## Einzelnes Stickmuster löschen

Voraussetzung:

- Eine Stickmusterkombination ist erstellt.
- > Gewünschtes Stickmuster im Bereich der Stickmusterebene (1) antippen, gedrückt halten und nach aussen schieben.
  - Ein neues Fenster wird geöffnet.

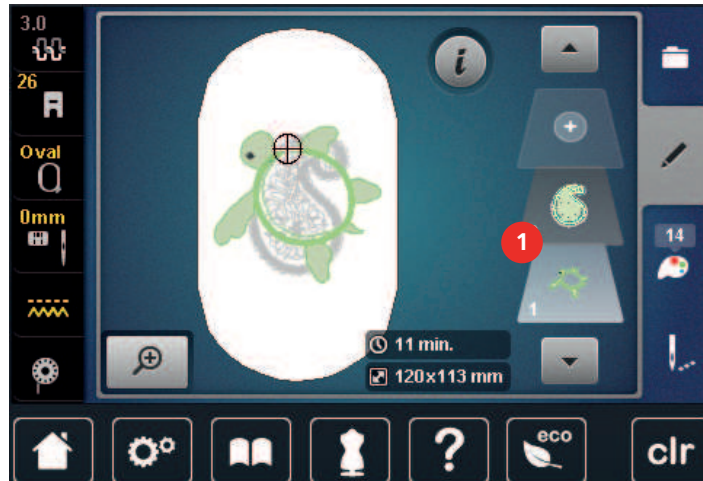

- > Um das ausgewählte Stickmuster zu löschen, «Bestätigen» antippen.

## Stickmuster duplizieren

- > Stickmuster wählen.
- > «i-Dialog» antippen.



- > «Duplizieren» antippen.
  - Das Stickmuster (1) wird verdoppelt (2).

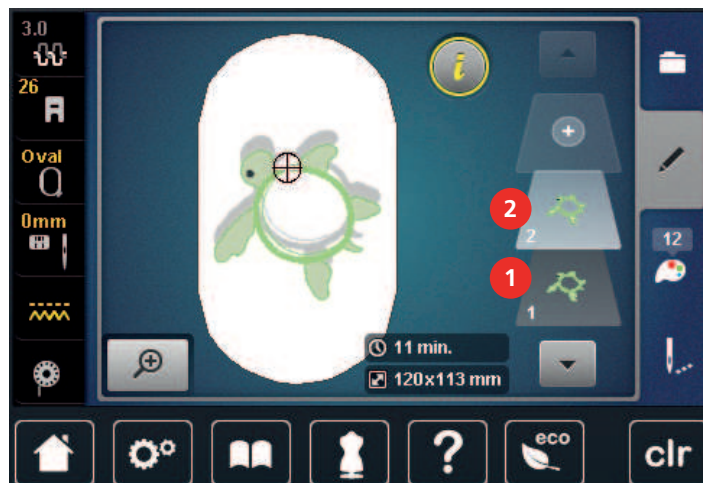

## Kombination duplizieren

Wenn eine Kombination dupliziert wird, können die einzelnen Stickmuster nicht mehr ausgewählt werden.

- > Stickmuster wählen.



- > «Stickmuster hinzufügen» antippen.
- > Weiteres Stickmuster wählen.
- > Kombination (1) wählen.



- > «i-Dialog» antippen.



- > «Duplizieren» antippen.



- Die Kombination wird verdoppelt (2).

## 15.7 Schriftzug erstellen

### Übersicht Stickalphabet

| Stickmuster | Name             |
|-------------|------------------|
| <b>ABC</b>  | Swiss Block      |
| <i>ABC</i>  | Anniversary      |
| <b>ABC</b>  | Drifter          |
| <b>АБВ</b>  | Russian Textbook |



## Wörter/Sätze erstellen



Ein Schriftzug wird immer in einer Farbe gestickt. Um einzelne Buchstaben oder einzelne Wörter in einer anderen Farbe zu sticken, muss jeder Buchstabe oder jedes Wort einzeln gewählt und im Stickbereich platziert werden.

Ein Schriftzug kann innerhalb des Stickrahmens beliebig positioniert werden. Wenn das Stickmuster ausserhalb des Stickbereichs positioniert ist, wird der Stickrahmen auf dem Display rot umrandet. Mithilfe der Stickrahmenauswahl kann geprüft werden, ob das Stickmuster mit einem anderen Stickrahmen ausgestickt werden kann. Wenn ein Schriftzug nicht in einen Stickrahmen passt, können zum Beispiel einzelne Wörter miteinander kombiniert und untereinander positioniert werden, was nachfolgend anhand eines Beispiels gezeigt wird.



- > «Alphabete» wählen.
- > Schrift wählen.
- > Text «Made to» eingeben.



- > Um Grossschrift zu verwenden, «Grossschrift» antippen (Standardeinstellung).



- > Um Kleinschrift zu verwenden, «Kleinschrift» antippen.

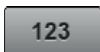

- > Um Zahlen und mathematische Zeichen zu verwenden, «Zahlen und mathematische Zeichen» antippen.

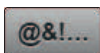

- > Um Sonderzeichen zu verwenden, «Sonderzeichen» antippen.



- > Um einzelne Buchstaben des eingegebenen Texts zu löschen, «Löschen» antippen.



- > Um den Text zu übernehmen, «Bestätigen» antippen.



- > «Stickrahmenanzeige/Stickrahmenauswahl» antippen.
- > Stickrahmen wählen.
- > Um in den Bearbeitungsmodus zurückzugelangen, «Stickrahmenanzeige/Stickrahmenauswahl» erneut antippen.

## Wörter/Sätze bearbeiten



- > «i-Dialog» antippen.

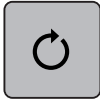

> «Stickmuster drehen» antippen.



> Um den Text um 90° zu drehen, «Stickmuster +90° drehen» antippen.  
> «i» (1) antippen.

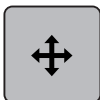

> «Stickmuster verschieben» antippen.  
> Um das Stickmuster horizontal zu verschieben, «Multifunktionsknopf oben» drehen.  
> Um das Stickmuster vertikal zu verschieben, «Multifunktionsknopf unten» drehen.

## 15.8 Stickmusterfarben ändern

### Übersicht Farben ändern



- |                              |                             |
|------------------------------|-----------------------------|
| 1 «Farbanzeige»              | 4 «Farbe/Hersteller ändern» |
| 2 Vorschau ausgewählte Farbe | 5 «Farbinformationen»       |
| 3 «Fadenmarke zuweisen»      |                             |

### Farben ändern



> Stickmuster wählen.  
> «Farbinformationen» antippen.



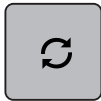

- > Um eine Farbe zu ändern, neben der zu ändernden Farbe, «Farbe/Hersteller ändern» antippen.
- > Um weitere Farben anzuzeigen, auf dem Display nach oben oder unten wischen.



- > Um die Farbe durch Eingeben der Farbnummer auszuwählen, «Farbenwahl durch Nummer» antippen.
- > Nummer der gewünschten Farbe eingeben.
  - Das Farbfeld wird links angezeigt.
- > Um die Farbwahl zu bestätigen, das links angezeigte Farbfeld antippen.

### Fadenmarke ändern



- > Stickmuster wählen.
- > «Farbinformationen» antippen.

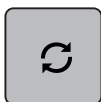

- > «Farbe/Hersteller ändern» antippen.
- > Um weitere Fadenmarken anzuzeigen, nach links und rechts scrollen.



- > «Fadenmarke zuweisen» antippen.
  - Alle Fadenfarben des gewählten Stickmusters werden in die ausgewählte Fadenmarke umgeändert.

## 15.9 Stickmuster sticken

### Übersicht Stickmenü



- |   |                               |   |  |
|---|-------------------------------|---|--|
| 1 | «Heften»                      | 5 | «Mehrfarbiges Stickmuster ein/aus»                               |
| 2 | «Stickrahmen verschieben»     | 6 | «Farbanzeige»  |
| 3 | «Stickablaufkontrolle»        | 7 | «Stickgeschwindigkeit erhöhen»<br>(wird durch Scrollen sichtbar) |
| 4 | «Verbindungsstiche schneiden» |   |  |

### Heftstiche hinzufügen

Die Heftstiche können entlang des Stickmusters gestickt werden. Dadurch erhalten Stoff und Stickvlies eine bessere Verbindung.

- > Stickmuster wählen.
- > «Sticken» antippen.





- > Um die Heftstiche entlang des Stickmusters zu sticken, «Heften» antippen.
- > Um die Heftstiche auszuschalten, «Heften» erneut antippen.

### Stickrahmen verschieben

Ist ein Stickmuster so gross, dass ein wiederholtes Einspannen nötig ist, kann das Stickmuster nochmals verschoben werden.



- > Stickmuster wählen.
- > «Sticken» antippen.



- > «Stickrahmen verschieben» antippen.
- > Um den Stickrahmen horizontal zu verschieben, «Multifunktionsknopf oben» drehen.
- > Um den Stickrahmen vertikal zu verschieben, «Multifunktionsknopf unten» drehen.



- > Um die Einstellungen zu übernehmen, «Sticken» in der Verlaufsnavigation antippen.

### Stickablaufkontrolle bei Fadenbruch

Wenn der Faden reisst, kann mithilfe der Stickablauf-Kontrollfunktion die Nadel im Stickmuster neu positioniert werden.



- > Stickmuster wählen.
- > «Sticken» antippen.



- > «Stickablaufkontrolle» antippen.
  - Im linken Bereich des Displays wird eine Kompaktansicht des Stickmusters angezeigt. Auf der rechten Seite wird das Stickmuster vergrössert dargestellt.
- > Gewünschte Position in der Kompaktansicht wählen.
- > Um den Rahmen stichweise zu bewegen, «Multifunktionsknopf oben» drehen.
- > Um den Rahmen in grossen Schritten zu bewegen, «Multifunktionsknopf unten» drehen.
  - Die Zahl im gelb umrandeten Feld zeigt die Anzahl der Stiche des Stickablaufs an.



- > Um den gewünschten Stich per Eingabe auszuwählen, «Stichposition durch Nummer» antippen.

### Verbindungsstiche abschneiden

Die Funktion ist standardmässig aktiviert und die Verbindungsstiche werden automatisch abgeschnitten. Wenn die Funktion deaktiviert wird, müssen die Verbindungsstiche von Hand abgeschnitten werden.



- > Stickmuster wählen.
- > «Sticken» antippen.



- > Um die Funktion auszuschalten, gelb umrandetes Feld «Verbindungsstiche schneiden» antippen.
- > Um die Funktion einzuschalten, gelb umrandetes Feld «Verbindungsstiche schneiden» erneut antippen.

## Farbwechsel reduzieren

Wenn sich die Stickmuster überlappen, kann der Farbwechsel **nicht** reduziert werden.

- > Stickmuster wählen.
- > «Sticken» antippen.



- > «Farbwechsel reduzieren» antippen.
  - Identische Farben des Stickmusters werden zu einer Farbe zusammengefasst.



## Mehrfarbiges Stickmuster ein/aus

Mehrfarbige Stickmuster können auch einfarbig gestickt werden.

- > Stickmuster wählen.
- > «Sticken» antippen.



- > «Mehrfarbiges Stickmuster ein/aus» antippen.
  - Stickmuster wird einfarbig gestickt.



## Farbanzeige

Jede Farbe eines Stickmusters kann einzeln angewählt werden. Der Stickrahmen bewegt sich dann zum ersten Stich der aktiven Farbe. Die jeweils aktive Farbe kann so auch einzeln oder in anderer Reihenfolge ausgestickt werden.

- > Stickmuster wählen.
- > «Sticken» antippen.
- > Um die nächste oder vorherige Farbe des Stickmusters zu wählen, nach oben und unten scrollen.



## 15.10 Stickmuster verwalten

### Übersicht Stickmuster verwalten



- |   |                         |   |                       |
|---|-------------------------|---|-----------------------|
| 1 | «Stickmuster laden»     | 3 | «Stickmuster löschen» |
| 2 | «Stickmuster speichern» |   |                       |

### Stickmuster im eigenen Speicher speichern

In der Ablage «Stickmuster speichern» können beliebige und auch individuell veränderte Stickmuster abgespeichert werden.

- > Stickmuster wählen.
- > Stickmuster bearbeiten.
- > «Auswahl» antippen.



- > «Stickmuster speichern» antippen.
  - Das zu speichernde Stickmuster ist gelb umrandet.



- «Stickmaschine» ist aktiv.



- > «Bestätigen» antippen.

### Stickmuster auf dem BERNINA USB-Stick speichern

- > Stickmuster wählen.
- > Stickmuster bearbeiten.
- > «Auswahl» antippen.



- > «Stickmuster speichern» antippen.
  - Das zu speichernde Stickmuster ist gelb umrandet.

- > BERNINA USB-Stick in den USB-Anschluss der Maschine einstecken.



- > «USB-Stick» antippen.



- > «Bestätigen» antippen.

### Stickmuster im eigenen Speicher überschreiben

- > Stickmuster wählen.
- > Stickmuster bearbeiten.
- > «Auswahl» antippen.



- > «Stickmuster speichern» antippen.
  - Das zu speichernde Stickmuster ist gelb umrandet.



- «Stickmaschine» ist aktiv.

- > Stickmuster wählen, welches überschrieben werden soll.



- > «Bestätigen» antippen.



### Stickmuster auf dem BERNINA USB-Stick überschreiben

- > Stickmuster wählen.
- > Stickmuster bearbeiten.
- > «Auswahl» antippen.







- > «Stickmuster speichern» antippen.
  - Das zu speichernde Stickmuster ist gelb umrandet.

- > BERNINA USB-Stick in den USB-Anschluss der Maschine einstecken.

-  > «USB-Stick» antippen.
- > Stickmuster wählen, das überschrieben werden soll.
-  > «Bestätigen» antippen.



### Stichmuster importieren

Stichmuster oder Stichmusterkombinationen können aus dem Nähmodus in den Stickmodus importiert und wie Stickmuster bearbeitet werden. So lassen sich zum Beispiel Bordürenmuster schnell und einfach zusammenstellen und als Stickmuster im Ordner «Eigene Stickmuster» speichern.

-  > «Home» antippen.
-  > «Nähmodus» antippen.
- > Stichmuster wählen.
-  > «Home» antippen.
-  > «Stickmodus» antippen.
  - Das Stichmuster wird automatisch im Ordner «Eigene Stickmuster» abgelegt.
-  > «Eigene Stickmuster» wählen.
- > Stickmuster wählen.



### Stickmuster aus dem eigenen Speicher laden

-  > «Auswahl» antippen.
-  > «Stickmuster laden» antippen.
-  > «Eigene Stickmuster» wählen.
- > Stickmuster wählen.

### Stickmuster vom BERNINA USB-Stick laden



- > «Auswahl» antippen.
- > BERNINA USB-Stick in den USB-Anschluss der Maschine einstecken.



- > «USB-Stick» antippen.
- > Eigenes Stickmuster wählen.

### Stickmuster aus dem eigenen Speicher löschen

Die im eigenen Speicher gesicherten Stickmuster lassen sich einzeln löschen.



- > «Auswahl» antippen.



- > «Löschen» antippen.



- «Stickmaschine» ist aktiv.

- > Stickmuster wählen, das gelöscht werden soll.



- > «Bestätigen» antippen.

### Stickmuster vom BERNINA USB-Stick löschen



- > «Auswahl» antippen.



- > «Löschen» antippen.
- > BERNINA USB-Stick in den USB-Anschluss der Maschine einstecken.



- > «USB-Stick» antippen.
- > Stickmuster wählen, das gelöscht werden soll.



- > «Bestätigen» antippen.

## 16 Sticken

### 16.1 Sticken mit Taste «Start/Stopp»

Bei Stromausfall wird der Stickprozess unterbrochen. Die Maschine fährt nach einem Neustart die zuletzt gestickte Position an.



- > Taste «Start/Stopp» drücken, bis die Stickmaschine startet.
  - Alle Musterteile der aktiven Farbe werden fertig gestickt.
  - Die Stickmaschine stoppt am Ende automatisch.
  - Beide Fäden werden automatisch abgeschnitten.
  - Die Stickmaschine stellt automatisch auf die nächste Farbe um.



- > Oberfadenfarbe wechseln.
- > Um die neue Farbe zu sticken, Taste «Start/Stopp» drücken.
  - Nach dem Fertigstellen des Stickmusters stoppt die Maschine automatisch und die Fäden werden automatisch abgeschnitten.

### 16.2 Stickgeschwindigkeit erhöhen

Um die beste Stickqualität zu gewährleisten, wird die Geschwindigkeit beim Sticken, je nach Stickposition, reduziert. Es besteht die Möglichkeit, zwischen optimaler und maximaler Geschwindigkeit zu wählen. Standard = optimale Geschwindigkeit. Es ist zu beachten, dass die Qualität des ausgestickten Stickmusters bei Maximalgeschwindigkeit nicht garantiert werden kann.

Durch Aus- und Einschalten der Maschine wird die optimale Stickgeschwindigkeit aktiviert.

Voraussetzung:

- Stickmuster ist gewählt.



- > «Stickgeschwindigkeit» antippen.
  - Die maximale Geschwindigkeit wird aktiviert.
- > «Stickgeschwindigkeit» erneut antippen.
  - Die optimale Geschwindigkeit wird aktiviert.

### 16.3 Oberfadenspannung einstellen

Die Grundeinstellung der Oberfadenspannung erfolgt mit der Wahl des Stich- oder Stickmusters automatisch.

Werden andere Näh- oder Stickfäden verwendet, können Abweichungen bei der Oberfadenspannung entstehen. Dadurch wird es notwendig, die Oberfadenspannung dem Näh- oder Stickprojekt und dem gewünschten Stich- oder Stickmuster individuell anzupassen.

Je höher die Oberfadenspannung eingestellt ist, desto stärker wird der Oberfaden gespannt und der Unterfaden wird stärker in den Stoff gezogen. Bei einer geringeren Oberfadenspannung wird der Oberfaden schwächer gespannt und der Unterfaden wird dadurch schwächer in den Stoff gezogen.

Änderungen an der Oberfadenspannung wirken sich für das jeweils gewählte Stich- und auf alle Stickmuster aus. Permanente Änderungen der Oberfadenspannung für den Nähmodus (siehe Seite 47) und für den Stickmodus (siehe Seite 50) können im Setup-Programm vorgenommen werden.



- > «Oberfadenspannung» antippen.



- > Oberfadenspannung einstellen.



- > Um die Änderungen auf Grundeinstellung zurückzusetzen, gelb umrandetes Feld rechts antippen.
- > Um die Änderungen im **Setup-Programm** auf Grundeinstellung zurückzusetzen, gelb umrandetes Feld links antippen.

#### 16.4 Sticken mit Fussanlasser

Das Sticken mit dem Fussanlasser empfiehlt sich, um z. B. nur eine kleine Sequenz auszusticken. Während des Stickens mit dem Fussanlasser muss dieser immer gedrückt gehalten werden.

- > Um mit dem Sticken zu beginnen, Fussanlasser drücken.

## 17 Pflege und Wartung

### 17.1 Firmware

#### Firmwareversion prüfen

Die Firmware- und Hardwareversionen der Maschine und des angeschlossenen Stickmoduls werden gezeigt.



> «Setup-Programm» antippen.



> «Maschineneinstellungen» antippen.



> «Informationen» antippen.



> «Maschinendaten» antippen.

#### Firmware aktualisieren

Die aktuelle Firmware der Maschine und eine detaillierte Schritt-für-Schritt-Anleitung für den Aktualisierungsprozess kann auf [www.bernina.com](http://www.bernina.com) heruntergeladen werden. In der Regel werden persönliche Daten und Einstellungen bei einem Firmware-Update automatisch übernommen. Aus Sicherheitsgründen ist aber zu empfehlen, dass die Daten und Einstellungen vor einem Firmware-Update auf dem BERNINA USB-Stick gesichert werden. Wenn persönliche Daten und Einstellungen bei einem Firmware-Update verloren gehen sollten, können diese nachträglich wieder auf die Maschine übertragen werden.

> USB-Stick mit der neuen Firmwareversion in die Maschine stecken.

> «Setup-Programm» antippen.



> «Maschineneinstellungen» antippen.



> «Wartung/Update» antippen.



> «Maschine updaten» antippen.



> «Daten sichern» antippen.

– Wenn die Daten gesichert sind, wird kurz ein grüner Haken angezeigt.

#### ACHTUNG

BERNINA USB-Stick (Sonderzubehör) wird zu früh entfernt

Firmware wird nicht aktualisiert und Maschine kann nicht verwendet werden.

> BERNINA USB-Stick (Sonderzubehör) erst entfernen, wenn die Aktualisierung erfolgreich abgeschlossen wurde.

**Update**

- > Um die Aktualisierung der Firmware zu starten, «Update» antippen.
  - Hinweis:** Das Update kann mehrere Minuten dauern. Während des Updates die Maschine nicht ausschalten und den USB-Stick nicht entfernen.
  - Die Maschine startet neu. Wenn die Aktualisierung abgeschlossen ist, erscheint eine Meldung.

**Gesicherte Daten wiederherstellen**

Wenn persönliche Daten und Einstellungen nach einem Software-Update nicht zur Verfügung stehen, können diese nachträglich wieder auf die Maschine übertragen werden.

- > BERNINA USB-Stick mit den gesicherten Daten und Einstellungen in den USB-Anschluss der Maschine einstecken.



- > «Setup-Programm» antippen.



- > «Maschineneinstellungen» antippen.



- > «Wartung/Update» antippen.



- > «Maschine updaten» antippen.

**ACHTUNG**

BERNINA USB-Stick (Sonderzubehör) wird zu früh entfernt

Gesicherte Daten werden nicht übertragen und Maschine kann nicht verwendet werden.

- > BERNINA USB-Stick (Sonderzubehör) erst entfernen, wenn die gesicherten Daten erfolgreich übertragen wurden.



- > «Daten laden» antippen.
  - Wenn die Daten übertragen sind, wird kurz ein grüner Haken angezeigt.

**17.2 Maschine****Display reinigen**

- > Display im ausgeschalteten Zustand mit einem weichen, leicht feuchten Microfasertuch abwischen.

**Transporteur reinigen**

Fadenrückstände unter der Stichplatte müssen von Zeit zu Zeit entfernt werden.

- > Nadel und Nähfuß hochstellen.

**⚠ VORSICHT**

Elektrisch betriebene Komponenten

Verletzungsgefahr an Nadel und Greifer.

- > Maschine ausschalten und vom Stromnetz trennen.

- > Nadel und Nähfuß entfernen.

- > Transporteur senken.



- > Stichplatte entfernen.

**ACHTUNG**

**Staub und Fadenrückstände im Inneren der Maschine**

Beschädigung mechanischer und elektronischer Bauteile.

- > Pinsel oder weiches Tuch verwenden.
- > Kein Druckluftspray verwenden.

- > Transporteur mit dem Pinsel reinigen.

**Greifer reinigen**

**VORSICHT**

**Elektrisch betriebene Komponenten**

Verletzungsgefahr an Nadel und Greifer.

- > Maschine ausschalten und vom Stromnetz trennen.

- > Greiferdeckel öffnen.
- > Spulenkapsel entfernen.
- > Auslösehebel nach links drücken.

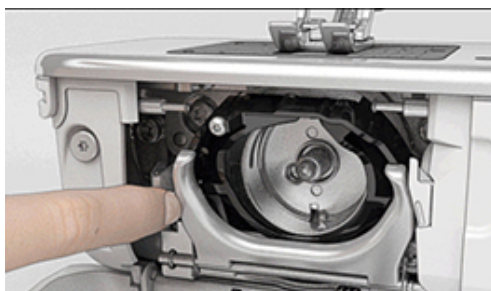

- > Verschlussbügel mit dem schwarzen Greiferbahndeckel herunterklappen.
- > Greifer entfernen.

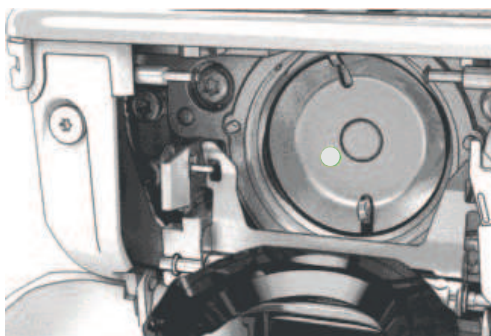

**ACHTUNG****Staub und Fadenrückstände im Inneren der Maschine**

Beschädigung mechanischer und elektronischer Bauteile.

- > Pinsel oder weiches Tuch verwenden.
  - > Kein Druckluftspray verwenden.
- 
- > Greiferbahn mit Pinsel und weichem Tuch reinigen. Dabei keine spitzen Gegenstände verwenden.
  - > Greifer mit zwei Fingern am Stift in der Mitte halten.
  - > Greifer mit der Unterkante voraus schräg von oben nach unten hinter den Greiferbahndeckel führen.
  - > Greifer so positionieren, dass die beiden Nocken beim Greifertreiber in die entsprechenden Öffnungen beim Greifer passen und die farbige Markierung am Greifertreiber im Loch des Greifers sichtbar ist.
  - > Greifer einsetzen.
    - Greifer ist magnetisch und wird in die richtige Position gezogen.
  - > Greiferbahndeckel und Verschlussbügel schliessen, bis der Auslösebügel einrastet.
  - > Zur Kontrolle am Handrad drehen.
  - > Spulenkapsel einsetzen.

**Greifer ölen**

Durch das Ölen des Greifers kann das Auftreten von unerwünschten Geräuschen im Greiferbereich vermieden werden. BERNINA empfiehlt den Greifer zu folgenden Zeitpunkten zu ölen:

- Vor dem ersten Gebrauch der Maschine
- Nach längerem Stillstand der Maschine
- Bei intensivem Gebrauch: täglich vor dem Nähen
- Wenn die Meldung «Maschine ölen» angezeigt wird
- Bei unerwünschten Geräuschen im Greiferbereich

**VORSICHT****Elektrisch betriebene Komponenten**

Verletzungsgefahr an Nadel und Greifer.

- > Maschine ausschalten und vom Stromnetz trennen.

- > Spulenkapsel entfernen.
- > Auslösehebel nach links drücken.



- > Verschlussbügel mit dem schwarzen Greiferbahndeckel herunterklappen.

- > Greifer entfernen.

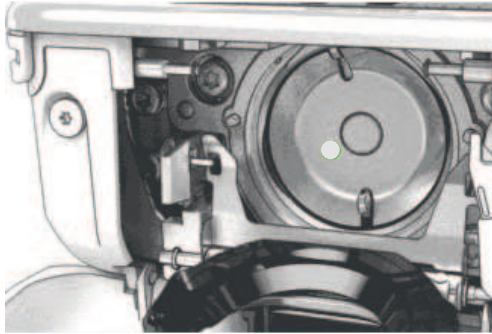

- > Greiferbahn mit Pinsel und weichem Tuch reinigen. Dabei keine spitzen Gegenstände verwenden.
- > Einen Tropfen BERNINA Nähmaschinen-Öl unten in die Greiferbahn geben.



- > Je einen Tropfen BERNINA Nähmaschinen-Öl in die beiden Öldepots geben, sodass die Filze feucht sind und sicherstellen, dass die rot markierte Greiferhülsen-Fläche ölfrei bleibt.



- > Greifer mit zwei Fingern am Stift in der Mitte halten.
- > Greifer mit der Unterkante voraus schräg von oben nach unten hinter den Greiferbahndeckel führen.
- > Greifer so positionieren, dass die beiden Nocken beim Greifertreiber in die entsprechenden Öffnungen beim Greifer passen und die farbige Markierung am Greifertreiber im Loch des Greifers sichtbar ist.
- > Greifer einsetzen.
  - Greifer ist magnetisch und wird in die richtige Position gezogen.
- > Greiferbahndeckel und Verschlussbügel schliessen, bis der Auslösebügel einrastet.
- > Zur Kontrolle am Handrad drehen.
- > Spulenkapsel einsetzen.
- > Auf einem Probestoff nähen oder sticken.

### Fadenfänger reinigen



> «Setup-Programm» antippen.



> «Maschineneinstellungen» antippen.



> «Wartung/Update» antippen.



> «Fadenfänger reinigen» antippen.



> Fadenfänger gemäss den Anweisungen auf dem Display reinigen.





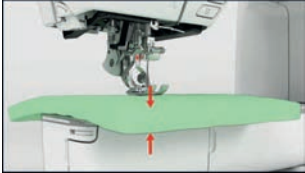
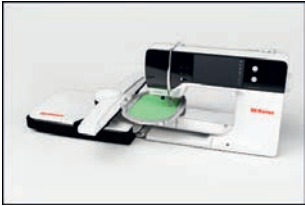
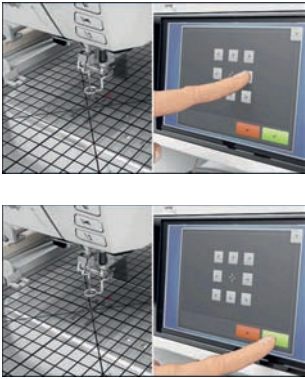

## 18 Fehler und Störungen

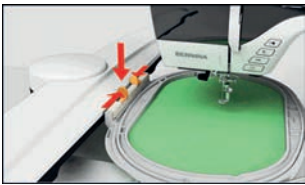
### 18.1 Fehlermeldungen

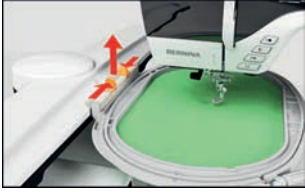
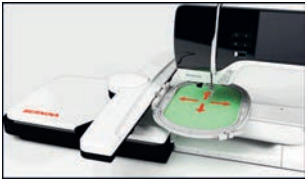
| Anzeige auf dem Display | Ursache   | Lösung   |
|-------------------------|---|--|
|                         | Stichnummer unbekannt.  | > Eingabe überprüfen und neue Nummer eingeben.                           |
|                         | Auswahl der Stichmuster im Kombinationsmodus nicht möglich.               | > Andere Stichmuster kombinieren.  |
|                         | Transporteur nicht versenkt.  | > Um Transporteur zu versenken, Taste «Transporteur oben/unten» drücken. |
|                         | Ausgewählte Nadel und Stichplatte können nicht zusammen verwendet werden. | > Nadel wechseln.<br>> Stichplatte wechseln.                             |
|                         | Nadel befindet sich nicht an ihrem oberen Punkt.                          | > Mit dem Handrad die Nadelposition einstellen.                          |
|                         | Oberfaden ist aufgebraucht.   | > Neu einfädeln.   |
|                         | Oberfaden ist gerissen.   | > Neu einfädeln.   |
|                         | Unterfaden ist aufgebraucht.  | > Neu einfädeln.   |
|                         | Unterfaden ist gerissen.  | > Greifer reinigen.<br>> Neu einfädeln.                                  |

| Anzeige auf dem Display   | Ursache  | Lösung  |
|---|--|---|
|    | Hauptmotor läuft nicht.  | <ul style="list-style-type: none"> <li>&gt; Handrad vorsichtig im Uhrzeigersinn drehen, bis die Nadel oben steht.</li> <li>&gt; Nähprojekt entfernen. Dabei nicht am Stoff oder Faden ziehen.</li> <li>&gt; Stichplatte entfernen.</li> <li>&gt; Fadenreste entfernen.</li> <li>&gt; Greifer reinigen.</li> <li>&gt; Greifer entfernen und sicherstellen, dass auf dem magnetischen Greiferrücken keine abgebrochene Nadelspitzen haften.</li> <li>&gt; Fadenfänger im Setup-Programm ausschalten.</li> </ul> |
|    | Stoff unter dem Nähfuss zu dick.   | <ul style="list-style-type: none"> <li>&gt; Stoffdicke reduzieren.</li> </ul>   |
|   | Durch Vibrationen ist der Kontakt zwischen der Maschine und dem Stickmodul unterbrochen. | <ul style="list-style-type: none"> <li>&gt; Sicherstellen, dass das Stickmodul und die Maschine auf einer stabilen, ebenen Fläche stehen.</li> <li>&gt; Stickmodul an die Maschine anschliessen.</li> </ul>   |
|  | Nadelposition stimmt nicht mit der Mitte des Stickrahmens überein.                       | <ul style="list-style-type: none"> <li>&gt; Stickrahmen justieren.</li> </ul>   |
|  | Stickmodul ist nicht montiert.   | <ul style="list-style-type: none"> <li>&gt; Stickmodul an die Maschine anschliessen.</li> <li>&gt; Um die Maschine prüfen zu lassen, BERNINA Fachhändler kontaktieren.</li> </ul>   |
|  | Stickrahmen ist nicht montiert.  | <ul style="list-style-type: none"> <li>&gt; Stickrahmen montieren.</li> </ul>   |

| Anzeige auf dem Display   | Ursache   | Lösung   |
|---|---|--|
|    | Stickrahmen ist montiert.   | > Stickrahmen entfernen.   |
|    | Bewegung des Stickrahmens folgt.  | > «Bestätigen» antippen.   |
|   | Stickmuster liegt teilweise ausserhalb des Stickrahmens.  | > Stickmuster neu positionieren und neu aussticken.  |
|  | Stickmuster ist zu gross.   | > Stickmuster verkleinern.<br>> Grösseren Stickrahmen montieren.   |
| Zu wenig freier Speicher auf dem BERNINA USB-Stick (Sonderzubehör).                 | Nicht genügend freier Speicher auf dem BERNINA USB-Stick (Sonderzubehör) vorhanden.                             | > Sicherstellen, dass der BERNINA USB-Stick (Sonderzubehör) verwendet wird.<br>> Daten auf dem BERNINA USB-Stick (Sonderzubehör) löschen.        |
| Keine persönlichen Daten auf dem BERNINA USB-Stick (Sonderzubehör).                 | Keine persönlichen Daten zur Wiederherstellung auf dem BERNINA USB-Stick (Sonderzubehör) vorhanden.             | > Sicherstellen, dass die Daten und Einstellungen auf dem BERNINA USB-Stick (Sonderzubehör) gesichert wurden.                                    |
| Die Wiederherstellung der persönlichen Daten ist fehlgeschlagen.                    | Das Firmware-Update wurde erfolgreich durchgeführt, aber die persönlichen Daten wurden nicht wiederhergestellt. | > Sicherstellen, dass die Daten und Einstellungen auf dem BERNINA USB-Stick gesichert wurden.<br>> Gesicherte Daten auf die Maschine übertragen. |

| Anzeige auf dem Display   | Ursache   | Lösung  |
|---|---|---|
| Kein BERNINA USB-Stick eingesteckt. Stellen Sie sicher, dass während des gesamten automatischen Updates immer der gleiche BERNINA USB-Stick eingesteckt bleibt. | BERNINA USB-Stick (Sonderzubehör) nicht eingesteckt.  | <ul style="list-style-type: none"> <li>&gt; BERNINA USB-Stick (Sonderzubehör) mit genügend freiem Speicherplatz verwenden.</li> </ul>   |
| Das Update der Firmware ist fehlgeschlagen.   | Die neue Firmware-Version wird auf dem USB-Stick nicht gefunden.  | <ul style="list-style-type: none"> <li>&gt; Sicherstellen, dass die komprimierte ZIP-Datei für das Firmware-Update entpackt wurde.</li> <li>&gt; Sicherstellen, dass die Daten für das Firmware-Update direkt auf dem Datenträger und nicht in einem Ordner auf dem USB-Stick abgelegt wurden.</li> <li>&gt; Firmware aktualisieren.</li> </ul>                                     |
|   | Maschine muss gereinigt/geölt werden.   | <ul style="list-style-type: none"> <li>&gt; Maschine reinigen.</li> <li>&gt; Maschine ölen.</li> </ul> <p>Wichtige Information zum Ölen:</p> <ul style="list-style-type: none"> <li>&gt; Zu viel Öl kann zu Verschmutzung von Stoff und Faden führen.</li> <li>&gt; Nach dem Ölen, zuerst auf einem Probestoff nähen/ sticken.</li> </ul>   |
| Der automatische Fadenschneider (beim Fadenfänger) muss gereinigt werden.   | Der Fadenfänger muss gereinigt werden. Die Meldung erscheint nach Erreichen von 1000 Schneidezyklen bei jedem Einschalten der Maschine. | <ul style="list-style-type: none"> <li>&gt; «Bestätigen» antippen. <ul style="list-style-type: none"> <li>– Die Maschine ruft die Funktion «Fadenfänger reinigen» auf.</li> </ul> </li> <li>&gt; Fadenfänger gemäss den Anweisungen auf dem Display reinigen. <ul style="list-style-type: none"> <li>– Der Zähler für die Schneidezyklen wird zurückgesetzt.</li> </ul> </li> </ul> |

| Anzeige auf dem Display   | Ursache  | Lösung   |
|---|--|--|
| Es ist Zeit für den regelmässigen Service. Kontaktieren Sie Ihren BERNINA Fachhändler für einen Termin. | Die Maschine muss gewartet werden. Die Anzeige erscheint nach Erreichen des programmierten Serviceintervalls.<br><br><b>Wichtige Information:</b> Bei Einhaltung der Reinigungs- und Wartungsarbeiten wird die Funktionstüchtigkeit und lange Lebensdauer der Maschine sichergestellt. Bei Nichteinhaltung kann die Nutzungsdauer beeinträchtigt und die Garantieleistung eingeschränkt werden. Der Kostenumfang für Wartungsarbeiten ist national geregelt. Ihr BERNINA Fachhändler oder Ihre Servicestelle geben Ihnen gerne Auskunft darüber. | <ul style="list-style-type: none"> <li>&gt; BERNINA Fachhändler kontaktieren.</li> <li>&gt; Anzeige durch Antippen des Felds «ESC» vorübergehend löschen.</li> </ul> <p>Nach dem Dritten Löschen wird die Meldung erst nach Erreichen des nächsten Serviceintervalls angezeigt.</p>  |
|                      | Das Kalibrieren des Knopflochschlittenfuss #3A ist fehlgeschlagen.   | <ul style="list-style-type: none"> <li>&gt; Nähfuss auf Leichtgängigkeit prüfen. Wenn nötig, Fusseln, Staub und Stoffreste entfernen.</li> <li>&gt; Reflektor mit einem weichen, leicht feuchten Microfasertuch reinigen.</li> <li>&gt; Position des Reflektors prüfen. Wenn nötig, Position des Reflektors korrigieren oder Nähfuss ersetzen.</li> <li>&gt; Kunststoff auf der Unterseite des Nähfusses auf Verschleiss prüfen. Wenn nötig, Nähfuss ersetzen.</li> <li>&gt; Transporteur reinigen.</li> <li>&gt; Wenn der Fehler weiterhin auftritt, BERNINA Fachhändler kontaktieren.</li> </ul> |

## 18.2 Störungsbehebung

| Störung                             | Ursache                          | Lösung   |
|-------------------------------------|----------------------------------|--|
| <b>Ungleichmässige Stichbildung</b> | Oberfaden zu fest/zu locker.     | <ul style="list-style-type: none"> <li>&gt; Oberfadenspannung einstellen.</li> <li>&gt; Fadenabzug von der Garnrolle kontrollieren.</li> </ul> |
|                                     | Nadel stumpf oder krumm.         | > Nadel wechseln und sicherstellen, dass eine neue BERNINA Qualitätsnadel verwendet wird.  |
|                                     | Schlechte Nadelqualität.         | > Neue BERNINA Qualitätsnadel verwenden.   |
|                                     | Schlechte Fadenqualität.         | > Qualitätsfaden verwenden.  |
|                                     | Falsches Nadel-Faden-Verhältnis. | > Nadel der Fadenstärke anpassen.  |
|                                     | Falsch eingefädelt.              | > Neu einfädeln.   |
|                                     | Stoff wurde gezogen.             | > Stoff gleichmässig führen.   |

| Störung  | Ursache   | Lösung  |
|--|---|---|
| <b>Ungleichmässige Stichbildung</b><br> | Falsche Spulenkapsel verwendet.   | > Mitgelieferte Spulenkapsel mit Dreieck verwenden.   |
| <b>Fehlstiche</b>  | Falsche Nadel.  | > Nadeln des Nadelsystems 130/705H verwenden.   |
|  | Nadel stumpf oder krumm.  | > Nadel wechseln.   |
|  | Schlechte Nadelqualität.  | > Neue BERNINA Qualitätsnadel verwenden.  |
|  | Nadel falsch eingesetzt.  | > Nadel mit der flachen Seite nach hinten bis zum Anschlag in den Nadelhalter einführen und festschrauben.  |
|  | Falsche Nadelspitze.  | > Nadelspitze der textilen Struktur des Nähprojekts anpassen.   |
| <b>Nahtfehler</b>  | Fadenreste zwischen den Fadenspannscheiben.   | > Gefalteten, dünnen Stoff (keine Aussenkanten verwenden) mehrmals durch die Fadenspannscheiben ziehen.   |
|  | Falsch eingefädelt.   | > Neu einfädeln.  |
|  | Fadenreste unter der Spulenkapselfeder.   | > Fadenreste unter der Feder entfernen.   |
| <b>Oberfaden gerissen</b>  | Falsches Nadel-Faden-Verhältnis.  | > Nadel der Fadenstärke anpassen.   |
|  | Oberfadenspannung zu fest.  | > Oberfadenspannung reduzieren.   |
|  | Falsch eingefädelt.   | > Neu einfädeln.  |
|  | Schlechte Fadenqualität.  | > Qualitätsfaden verwenden.   |
|  | Stichloch in der Stichplatte oder Greiferspitze beschädigt.                         | > Um die Beschädigungen beseitigen zu lassen, BERNINA Fachhändler kontaktieren.<br>> Stichplatte wechseln.  |
|  | Faden beim Fadengeber eingeklemmt.  | > Mit dem Torx Winkelschraubendreher die Schraube (1) am Deckel entfernen.<br>> Deckel unten vorsichtig nach vorne ziehen.<br>> Um den Deckel zu entfernen, Deckel leicht nach oben kippen.<br>> Fadenreste entfernen.<br>> Deckel montieren und Schraube festziehen. |
|  |  |   |

| Störung  | Ursache  | Lösung  |
|--|--|---|
| <b>Unterfaden gerissen</b>                           | Spulenkapsel beschädigt.   | > Spulenkapsel ersetzen.  |
|  | Stichloch in der Stichplatte beschädigt.                                     | > Um die Beschädigungen beseitigen zu lassen, BERNINA Fachhändler kontaktieren.<br>> Stichplatte wechseln.                |
|  | Nadel stumpf oder krumm.   | > Nadel wechseln.   |
| <b>Nadelbruch</b>                                    | Nadel falsch eingesetzt.   | > Nadel mit der flachen Seite nach hinten bis zum Anschlag in den Nadelhalter einführen und festschrauben.                |
|  | Stoff wurde gezogen.   | > Stoff gleichmässig führen.  |
|  | Dicker Stoff wurde geschoben.  | > Passenden Nähfuss, z. B. Jeansfuss #8, für dicken Stoff verwenden.<br>> Höhenausgleich für dicke Nahtstellen verwenden. |
|  | Verknoteter Faden.   | > Qualitätsfaden verwenden.   |
| <b>Display reagiert nicht</b>                        | Kalibrierungsdaten falsch.   | > Display neu kalibrieren. (siehe Seite 56)   |
|  | eco-Modus eingeschaltet.   | > «eco-Modus» antippen.   |
| <b>Stichbreite nicht verstellbar</b>                 | Ausgewählte Nadel und Stichplatte können nicht zusammen verwendet werden.    | > Nadel wechseln.<br>> Stichplatte wechseln.  |
|  | «Nähfussanzeige/ Nähfussauswahl» verhindert die Verstellung der Stichbreite. | > Montierten Nähfuss wählen. (siehe Seite 35)   |
| <b>Geschwindigkeit zu gering</b>                     | Unvorteilhafte Raumtemperatur.   | > Maschine 1 Stunde vor Nähbeginn in einen Raum mit Zimmertemperatur stellen.   |
|  | Einstellungen im Setup-Programm.   | > Geschwindigkeit im Setup-Programm einstellen.<br>> Geschwindigkeitsregler einstellen.                                   |
| <b>Maschine startet nicht</b>                        | Unvorteilhafte Raumtemperatur.   | > Maschine 1 Stunde vor Nähbeginn in einen Raum mit Zimmertemperatur stellen.<br>> Maschine anschliessen und einschalten. |
|  | Maschine defekt.   | > BERNINA Fachhändler kontaktieren.   |
| <b>Licht der Taste «Start-/Stopp» leuchtet nicht</b> | Licht defekt.  | > BERNINA Fachhändler kontaktieren.   |
| <b>Nählicht und Freiarmlicht leuchten nicht</b>      | Einstellungen im Setup-Programm.   | > Im Setup-Programm einschalten.  |
|  | Nählicht defekt.   | > BERNINA Fachhändler kontaktieren.   |



| Störung   | Ursache   | Lösung   |
|---|---|--|
| <b>Oberfadenüberwachung reagiert nicht</b>                        | Einstellungen im Setup-Programm.  | > Im Setup-Programm einschalten.   |
|   | Oberfadenwächter defekt.  | > BERNINA Fachhändler kontaktieren.  |
| <b>Unterfadenüberwachung reagiert nicht</b>                       | Einstellungen im Setup-Programm.  | > Im Setup-Programm einschalten.   |
|   | Unterfadenwächter defekt.   | > BERNINA Fachhändler kontaktieren.  |
| <b>Fehler beim Firmware-Update</b>                                | USB-Stick wird nicht erkannt.   | > BERNINA USB-Stick verwenden.   |
|   | Update-Prozess ist blockiert und Sanduhr auf dem Display bleibt stehen. | > USB-Stick entfernen.<br>> Maschine ausschalten.<br>> Maschine einschalten.<br>> Anweisungen auf dem Display befolgen.                                |
|   | Dateien des Firmware-Updates werden nicht gefunden.                     | > Komprimierte ZIP-Datei entpacken.<br>> Daten für das Firmware-Update direkt auf dem Datenträger und nicht in einem Ordner auf dem USB-Stick ablegen. |
| <b>Raupen und/oder Riegel werden wiederholt nicht durchgenäht</b> | Knopflochschlittenfuss #3A ist nicht mit der Maschine kalibriert.       | > Knopflochschlittenfuss #3A kalibrieren. (siehe Seite 58)   |

## 19 Lagerung und Entsorgung

### 19.1 Maschine lagern

Es ist zu empfehlen, die Maschine in der Originalverpackung aufzubewahren. Wird die Maschine in einem kalten Raum aufbewahrt, diese ca. 1 Stunde vor Gebrauch in einen Raum mit Zimmertemperatur stellen.

- > Maschine ausschalten und vom Stromnetz trennen.
- > Maschine nicht im Freien lagern.
- > Maschine gegen Witterungseinflüsse schützen.

### 19.2 Maschine entsorgen

- > Maschine reinigen.
- > Bestandteile nach Werkstoffen sortieren und gemäss der örtlich geltenden Gesetze und Vorschriften entsorgen.

## 20 Technische Daten

| Bezeichnung                             | Wert                                      | Einheit           |
|---|---|-------------------|
| Maximale Stoffdicke                     | 12,5<br>(0,49)                            | mm<br>(in)        |
| Nählicht                                | 30  | LED               |
| Maximale Geschwindigkeit                | 1000                                      | Stiche pro Minute |
| Masse ohne Garnrollenhalter (B × H × T) | 522 × 358 × 214<br>(20,55 × 14,09 × 8,43) | mm<br>(in)        |
| Gewicht                                 | 14<br>(30,86)                             | kg<br>(lb)        |
| Energieverbrauch                        | 140                                       | W                 |
| Eingangsspannung                        | 100 – 240                                 | V                 |
| Schutzklasse (Elektrotechnik)           | II  |                   |

## 21 Übersicht Muster

### 21.1 Übersicht Stichmuster

#### Nutzstiche

|        |        |        |        |        |        |        |        |        |        |        |        |        |        |
|--------|--------|--------|--------|--------|--------|--------|--------|--------|--------|--------|--------|--------|--------|
| 1<br>  | 2<br>  | 3<br>  | 4<br>  | 5<br>  | 6<br>  | 7<br>  | 8<br>  | 9<br>  | 10<br> | 11<br> | 12<br> | 13<br> | 14<br> |
| 15<br> | 16<br> | 17<br> | 18<br> | 19<br> | 20<br> | 22<br> | 23<br> | 24<br> | 25<br> | 27<br> | 29<br> | 30<br> | 32<br> |
| 33<br> |        |        |        |        |        |        |        |        |        |        |        |        |        |

#### Knopflöcher

|        |        |        |        |        |        |        |        |        |        |        |        |
|--------|--------|--------|--------|--------|--------|--------|--------|--------|--------|--------|--------|
| 51<br> | 52<br> | 53<br> | 54<br> | 56<br> | 57<br> | 59<br> | 60<br> | 61<br> | 62<br> | 63<br> | 69<br> |
|--------|--------|--------|--------|--------|--------|--------|--------|--------|--------|--------|--------|

#### Dekorstiche

##### Naturstiche

|         |         |         |         |         |         |         |         |         |         |         |         |         |         |
|---------|---------|---------|---------|---------|---------|---------|---------|---------|---------|---------|---------|---------|---------|
| 101<br> | 102<br> | 103<br> | 104<br> | 108<br> | 111<br> | 112<br> | 113<br> | 114<br> | 115<br> | 119<br> | 120<br> | 121<br> | 122<br> |
| 123<br> | 125<br> | 128<br> | 130<br> | 136<br> | 137<br> | 143<br> | 146<br> | 147<br> | 152<br> |         |         |         |         |

##### Kreuzstiche

|         |         |         |         |         |         |         |         |         |         |         |         |         |         |
|---------|---------|---------|---------|---------|---------|---------|---------|---------|---------|---------|---------|---------|---------|
| 301<br> | 302<br> | 303<br> | 304<br> | 305<br> | 306<br> | 307<br> | 308<br> | 311<br> | 314<br> | 323<br> | 324<br> | 325<br> | 326<br> |
|---------|---------|---------|---------|---------|---------|---------|---------|---------|---------|---------|---------|---------|---------|

##### Satinstiche

|         |         |         |         |         |         |         |         |         |         |         |         |         |         |
|---------|---------|---------|---------|---------|---------|---------|---------|---------|---------|---------|---------|---------|---------|
| 401<br> | 402<br> | 405<br> | 406<br> | 407<br> | 413<br> | 414<br> | 415<br> | 416<br> | 417<br> | 418<br> | 419<br> | 422<br> | 423<br> |
| 424<br> | 425<br> | 426<br> | 427<br> | 428<br> | 439<br> | 441<br> | 442<br> | 447<br> | 461<br> | 464<br> |         |         |         |

Geometrische Stiche

|     |     |     |     |     |     |     |     |     |     |     |     |     |     |
|-----|-----|-----|-----|-----|-----|-----|-----|-----|-----|-----|-----|-----|-----|
| 601 | 602 | 603 | 605 | 607 | 608 | 609 | 610 | 612 | 613 | 615 | 616 | 620 | 621 |
| 624 | 625 | 626 | 627 | 630 | 631 | 633 | 635 | 636 | 637 | 639 | 643 | 644 | 645 |
| 646 | 649 | 650 | 652 | 653 | 654 | 656 | 657 | 660 | 662 | 663 | 677 | 684 | 685 |

Weisstickerei

|     |     |     |     |     |     |     |     |     |     |     |     |     |     |
|-----|-----|-----|-----|-----|-----|-----|-----|-----|-----|-----|-----|-----|-----|
| 701 | 702 | 705 | 706 | 708 | 709 | 710 | 711 | 712 | 713 | 714 | 715 | 717 | 719 |
| 720 | 721 | 722 | 723 | 724 | 725 | 726 | 727 | 730 | 731 | 732 | 734 | 738 | 740 |
| 741 | 742 | 746 | 748 | 749 | 750 | 751 | 772 | 775 | 777 | 779 |     |     |     |

Jugendstiche

|     |     |     |     |     |     |     |     |     |     |     |     |     |     |
|-----|-----|-----|-----|-----|-----|-----|-----|-----|-----|-----|-----|-----|-----|
| 902 | 903 | 904 | 906 | 907 | 908 | 911 | 913 | 914 | 916 | 917 | 920 | 921 | 925 |
| 926 | 929 | 930 | 934 | 935 | 938 | 939 | 940 | 942 | 947 |     |     |     |     |

Quiltstiche







|      |      |      |      |      |      |      |      |      |      |      |      |      |      |
|------|------|------|------|------|------|------|------|------|------|------|------|------|------|
| 1324 | 1325 | 1327 | 1328 | 1329 | 1330 | 1331 | 1332 | 1333 | 1334 | 1335 | 1336 | 1337 | 1338 |
| 1339 | 1340 | 1341 | 1342 | 1343 | 1344 | 1345 | 1346 | 1347 | 1348 | 1352 | 1353 | 1354 | 1355 |
| 1356 | 1357 | 1358 | 1359 | 1396 |      |      |      |      |      |      |      |      |      |

## 21.2 Übersicht Stickmuster

















### Stickmuster bearbeiten









Lassen Sie Ihrer Kreativität freien Lauf. Es stehen Ihnen eine vielfältige Auswahl an Stickmustern zu Verfügung.

Steht unter der Stickmuster Nummer eines der folgenden Piktogramme, finden Sie unter <https://www.bernina.com/specialeffects> weitere Informationen.















|   |                     |   |                             |
|---|---------------------|---|-----------------------------|
|  | Freistehende Spitze |  | CutWork Design (Muster)     |
|  | Lochstickerei       |  | PaintWork Design (Muster)   |
|  | Fransenstickerei    |  | CrystalWork Design (Muster) |
|  | Applikation         |   |                             |

### Quiltmuster













| Nr.      | Stickmuster<br>Farben  | Breite x<br>Höhe<br>in mm | Nr.      | Stickmuster<br>Farben  | Breite x<br>Höhe<br>in mm |
|----------|--|---------------------------|----------|--|---------------------------|
| 12380-22 | <br> | 110.6<br>60.9             | 12380-09 | <br> | 111.6<br>61.6             |
| 12380-08 | <br> | 89.2<br>89.1              | 12380-04 | <br> | 83.1<br>89.9              |
| BD501    | <br> | 63.5<br>61.1              | BD502    | <br> | 61.5<br>60.7              |
| BD554    | <br> | 109.9<br>109.9            | BD837    | <br> | 123.6<br>123.6            |

| Nr.   | Stickmuster<br>Farben  | Breite x<br>Höhe<br>in mm | Nr.   | Stickmuster<br>Farben  | Breite x<br>Höhe<br>in mm |
|-------|--|---------------------------|-------|--|---------------------------|
| BD562 | <br> | 63.9<br>126.0             | BD563 | <br> | 89.7<br>89.6              |
| BD568 | <br> | 109.5<br>160.3            | BD669 | <br> | 67.1<br>215.4             |









### Verzierungen

















| Nr.   | Stickmuster<br>Farben  | Breite x<br>Höhe<br>in mm | Nr.  | Stickmuster<br>Farben  | Breite x<br>Höhe<br>in mm |
|---|--|---------------------------|--|--|---------------------------|
| 82007-11<br> | <br> | 111.7<br>94.2             | CM198<br> | <br> | 96.1<br>106.0             |
| FB033   | <br> | 99.3<br>99.6              | FB106  | <br> | 128.1<br>92.6             |
| FB323   | <br> | 64.6<br>80.7              | FQ871  | <br> | 132.3<br>170.9            |







| Nr.   | Stickmuster<br>Farben   | Breite x<br>Höhe<br>in mm | Nr.  | Stickmuster<br>Farben   | Breite x<br>Höhe<br>in mm |
|-------|---|---------------------------|--|---|---------------------------|
| FB126 | <br>    | 86.9<br>102.2             | NA959<br> | <br>    | 75.6<br>103.7             |
| NB385 | <br>    | 86.2<br>174.0             | NB481  | <br>    | 123.4<br>67.6             |
| NB749 | <br> | 126.5<br>262.8            | HE428  | <br> | 75.1<br>49.5              |















### Blumen

| Nr.   | Stickmuster<br>Farben  | Breite x<br>Höhe<br>in mm | Nr.   | Stickmuster<br>Farben  | Breite x<br>Höhe<br>in mm |
|-------|--|---------------------------|-------|--|---------------------------|
| FP814 | <br> | 88.0<br>84.4              | FP246 | <br> | 65.6<br>61.8              |
| BD182 | <br> | 58.3<br>83.1              | FQ522 | <br> | 56.5<br>159.6             |



























| Nr.   | Stickmuster<br>Farben  | Breite x<br>Höhe<br>in mm | Nr.      | Stickmuster<br>Farben  | Breite x<br>Höhe<br>in mm |
|---|--|---------------------------|----------|--|---------------------------|
| FQ527   | <br>     | 90.3<br>141.4             | FQ562    | <br>     | 90.3<br>156.3             |
| FQ722   | <br>     | 80.0<br>90.6              | FQ808    | <br>     | 123.9<br>142.5            |
| HE700   | <br>  | 103.1<br>162.8            | WS641    | <br>  | 72.6<br>151.4             |
| 82004-34<br> | <br> | 198.8<br>281.3            | 21009-21 | <br> | 64.9<br>107.7             |



### Kinder

| Nr.  | Stickmuster<br>Farben  | Breite x<br>Höhe<br>in mm | Nr.   | Stickmuster<br>Farben  | Breite x<br>Höhe<br>in mm |
|--|--|---------------------------|-------|--|---------------------------|
| CM226<br> | <br> | 63.3<br>63.1              | CK738 | <br> | 89.1<br>85.7              |









| Nr.   | Stickmuster<br>Farben   | Breite x<br>Höhe<br>in mm | Nr.  | Stickmuster<br>Farben   | Breite x<br>Höhe<br>in mm |
|---|---|---------------------------|--|---|---------------------------|
| BE790313<br> |    | 102.3<br>98.9             | CM348  |    | 119.0<br>167.1            |
| CM376<br>    |    | 100.3<br>97.5             | HE456  |    | 90.2<br>72.5              |
| NA667   |   | 83.8<br>83.8              | RC244  |   | 88.4<br>53.4              |
| SP266   |  | 75.8<br>54.2              | SP980  |  | 63.2<br>63.5              |
| CK667<br>  |  | 99.8<br>82.3              | CM362<br> |  | 120.6<br>113.0            |





## Bordüren und Spitzen

| Nr.  | Stickmuster<br>Farben  | Breite x<br>Höhe<br>in mm | Nr.  | Stickmuster<br>Farben  | Breite x<br>Höhe<br>in mm |
|--|--|---------------------------|--|--|---------------------------|
| NX957  | <br>     | 97.9<br>88.1              | FB422<br> | <br>     | 125.5<br>124.7            |
| FB423<br> | <br>     | 132.9<br>53.6             | FB461<br> | <br>     | 121.7<br>121.6            |
| HG341  | <br>  | 63.8<br>63.7              | NX696  | <br>  | 91.2<br>90.7              |
| FB436  | <br> | 132.8<br>29.2             | FQ559  | <br> | 136.4<br>28.6             |
| FQ741  | <br> | 26.4<br>71.1              | FQ810  | <br> | 23.6<br>206.4             |
| HG455  | <br> | 137.0<br>258.6            | NB520  | <br> | 26.3<br>175.9             |





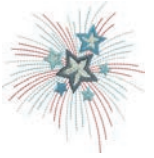





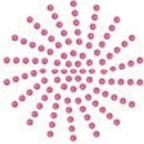



| Nr.   | Stickmuster<br>Farben   | Breite x<br>Höhe<br>in mm | Nr.   | Stickmuster<br>Farben   | Breite x<br>Höhe<br>in mm |
|-------|---|---------------------------|-------|---|---------------------------|
| NB651 |  | 30.7<br>141.0             | CM473 |  | 31.8<br>209.6             |

### Jahreszeiten

| Nr.   | Stickmuster<br>Farben   | Breite x<br>Höhe<br>in mm | Nr.      | Stickmuster<br>Farben   | Breite x<br>Höhe<br>in mm |
|---|---|---------------------------|----------|---|---------------------------|
| 12384-02  |   | 132.9<br>203.4            | 12417-04 |   | 84.3<br>97.1              |
| BE790303  |  | 69.5<br>70.1              | CM426    |  | 45.8<br>96.0              |
| FQ748   |  | 80.8<br>130.9             | HE543    |  | 73.4<br>84.2              |
| 12433-05<br> |  | 83.4<br>124.4             | HG177    |  | 50.0<br>158.6             |

| Nr.   | Stickmuster<br>Farben  | Breite x<br>Höhe<br>in mm | Nr.   | Stickmuster<br>Farben  | Breite x<br>Höhe<br>in mm |
|-------|--|---------------------------|-------|--|---------------------------|
| HG053 | <br> | 122.1<br>121.8            | HG460 | <br> | 91.8<br>98.1              |

### DesignWorks design

| Nr.   | Stickmuster<br>Farben   | Breite x<br>Höhe<br>in mm | Nr.   | Stickmuster<br>Farben   | Breite x<br>Höhe<br>in mm |
|---|---|---------------------------|---|---|---------------------------|
| DW11<br>       |   | 70 x 71                   | BE790906<br>   |   | 192 x 195                 |
| BE790905<br> |  | 104 x 227                 | BE790903<br> |  | 181 x 292                 |
| BE790909<br> |  | 167 x 322                 | DW05<br>     |  | 105 x 94                  |
| DW10<br>     |  | 184 x 184                 | DW08<br>     |  | 114 x 152                 |

## Index

### A

|                     |    |
|---------------------|----|
| Alphabete.....      | 97 |
| Anschiebetisch..... | 34 |

### B

|             |    |
|-------------|----|
| Biesen..... | 93 |
|-------------|----|

### D

|                                   |    |
|-----------------------------------|----|
| Dekorstiche.....                  | 91 |
| Display kalibrieren.....          | 56 |
| Displayhelligkeit einstellen..... | 56 |
| Drillingsnadel einfädeln.....     | 42 |

### E

|                                  |    |
|----------------------------------|----|
| eco-Modus verwenden .....        | 61 |
| Eigene Einstellungen wählen..... | 54 |
| Einführung.....                  | 12 |

### F

|  |     |
|--|-----|
| Fadenablaufscheibe einsetzen .....     | 33  |
| Farbe ändern .....                     | 149 |
| Fehlermeldungen .....                  | 164 |
| Firmware                               |     |
| Funktion aktivieren/deaktivieren ..... | 24  |
| Navigation .....                       | 23  |
| Werte anpassen .....                   | 24  |
| Firmware aktualisieren .....           | 158 |
| Firmwareversion prüfen .....           | 158 |
| Funktion aktivieren/deaktivieren.....  | 24  |
| Fussanlasser                           |     |
| anschiessen .....                      | 30  |

### G

|   |         |
|---|---------|
| Garneinlage.....                          | 102     |
| Geschwindigkeit regulieren.....           | 62, 140 |
| Greifer ölen .....                        | 161     |
| Greifer reinigen.....                     | 160     |
| Grundeinstellungen wiederherstellen ..... | 57      |

### H

|                              |    |
|------------------------------|----|
| Händlerdaten eintragen ..... | 59 |
| Hilfe aufrufen .....         | 61 |

### K

|   |         |
|---|---------|
| Kindersicherung.....                        | 61      |
| Kniehebel montieren.....                    | 31      |
| Knopflöcher .....                           | 99      |
| Knopflochschlittenfuss #3A kalibrieren..... | 58      |
| Kombinationsmodus .....                     | 67, 145 |

### M

|                         |     |
|-------------------------|-----|
| Maschine entsorgen..... | 172 |
| Maschine lagern .....   | 172 |

### N

|  |     |
|--|-----|
| Nadel nach oben/unten stellen.....                 | 32  |
| Nadel wechseln.....                                | 36  |
| Nadel, Faden, Stoff .....                          | 25  |
| Nadel-Faden-Verhältnis .....                       | 28  |
| Nadelstopp oben/unten (permanent) einstellen ..... | 38  |
| Nähberater aufrufen .....                          | 61  |
| Nähfuss wechseln .....                             | 35  |
| Nähfussdruck einstellen .....                      | 36  |
| Nähfussposition mit dem Kniehebel einstellen.....  | 35  |
| Nählicht einstellen.....                           | 56  |
| Nähprobe anfertigen.....                           | 104 |
| Navigation .....                                   | 23  |
| Netzkabel .....                                    | 30  |
| USA/Kanada.....                                    | 30  |
| Nutzstiche.....                                    | 76  |

### O

|                                   |    |
|-----------------------------------|----|
| Oberfaden einfädeln .....         | 39 |
| Oberfadenspannung einstellen..... | 47 |
| Oberfadenwächter einstellen ..... | 54 |

### P

|                           |     |
|---------------------------|-----|
| Pflege und Reinigung..... | 159 |
|---------------------------|-----|

### Q

|               |     |
|---------------|-----|
| Quilten ..... | 111 |
|---------------|-----|

### S

|                             |    |
|-----------------------------|----|
| Servicedaten speichern..... | 60 |
| Sicherheitshinweise.....    | 7  |
| Sparmodus .....             | 61 |
| Sprache wählen .....        | 55 |



|   |     |
|---|-----|
| Spulennetz verwenden.....                     | 33  |
| Stichmuster wählen .....                      | 62  |
| Stichmusterkombination speichern.....         | 68  |
| Stichplatte montieren.....                    | 130 |
| Stichplatte wechseln .....                    | 38  |
| Stickdateiformat .....                        | 123 |
| Stickdichte ändern .....                      | 144 |
| Stickmodul anschliessen.....                  | 126 |
| Stickmodul für den Nähmodus verschieben.....  | 136 |
| Stickmuster kombinieren.....                  | 145 |
| Stickmuster wählen.....                       | 127 |
| Stickmustergrösse proportional ändern .....   | 142 |
| Stickmustergrösse unproportional ändern ..... | 143 |
| Sticknadel montieren .....                    | 128 |
| Stickprobe .....                              | 123 |
| Stickrahmen justieren.....                    | 51  |
| Stickrahmen montieren.....                    | 134 |
| Stickrahmen nach hinten verschieben .....     | 135 |
| Stickrahmen virtuell positionieren.....       | 136 |
| Störungsbehebung .....                        | 168 |
| Symbolerklärung.....                          | 11  |
| <b>T</b>                                      |     |
| Technische Daten.....                         | 173 |
| Ton einstellen .....                          | 55  |
| Transporteur reinigen.....                    | 159 |
| Tutorial aufrufen.....                        | 61  |
| <b>U</b>                                      |     |
| Übersicht Nadeln .....                        | 25  |
| Übersicht Stickmodul .....                    | 119 |
| Übersicht Stickmuster .....                   | 176 |
| Umweltschutz.....                             | 10  |
| Unterfaden einfädeln .....                    | 44  |
| Unterfadenwächter einstellen .....            | 55  |
| <b>V</b>                                      |     |
| Vernähstiche einstellen .....                 | 47  |
| <b>W</b>                                      |     |
| Werte anpassen.....                           | 24  |
| <b>Z</b>                                      |     |
| Zwillingsnadel einfädeln.....                 | 42  |





BERNINA empfiehlt Fäden von *Mettler*<sup>®</sup>

BERNINA International AG | CH-8266 Steckborn Switzerland | [www.bernina.com](http://www.bernina.com) | © Copyright by BERNINA International AG

0360455.20A.01  
2021-06 DE

made to create **BERNINA**